



# MANTA

## Instrukcja obsługi User's Manual



DVBT02

[www.manta.com.pl](http://www.manta.com.pl)  
[www.manta.info.pl](http://www.manta.info.pl)

DVB-T HD TUNER

## Instrukcja obsługi

Zapoznaj się z instrukcją.....	4
<b>Panel przedni</b> .....	5
<b>Panel tylny</b> .....	5
<b>Pilot</b> .....	6
Podłączenie baterii .....	6
Sterowanie przy użyciu pilota .....	7
<b>Podłączenie tunera</b> .....	7
Podłączenie TV .....	7
Podłączenie do wzmacniacza .....	8
<b>Pierwsza instalacja</b> .....	8
<b>Podstawowe operacje</b> .....	8
Ustawienia programów .....	8
Ustawienia Obrazu .....	10
Wyszukiwanie kanałów .....	10
Ustawienie czasu .....	11
<b>Opcje</b> .....	11
<b>Ustawienia systemowe</b> .....	12
Ochrona rodzicielska .....	12
Ustawienie hasła .....	12
Przywróć ustawienia fabryczne .....	12
Informacje systemowe .....	12
<b>USB</b> .....	12
Multimedia .....	13
Konfiguracja zdjęć .....	13
Ustawienia Wideo .....	13
Specyfikacja napisów .....	13
<b>Rozwiązywanie problemów</b> .....	15
<b>Specyfikacja</b> .....	15

## User's Manual

Safety Instructions.....	16
<b>Front Panel</b> .....	17
<b>Rear Panel</b> .....	17
<b>Remote Control</b> .....	18
Installing the Batteries.....	18
Using the Remote Control .....	18
<b>Connection</b> .....	19
TV Connection.....	19
Connection to amplifier.....	20
<b>First time installation</b> .....	20
<b>Basic operation</b> .....	20
Program Manage Settings.....	20
Video Setting.....	22
Channel Search.....	22
Time Setting.....	23
<b>Option</b> .....	24
<b>System Setting</b> .....	24
Parental Guidance.....	24
Set Password.....	24
Restore Factory Default.....	24
Information .....	24
<b>USB</b> .....	25
Multimedia.....	25
Photo configure.....	25
Movie Configure .....	25
Subtitle Specific.....	25
<b>Troubleshooting</b> .....	27
<b>Specification</b> .....	27

## Instrukcja obsługi

### Uwaga!

Konstrukcja produktów i parametry techniczne mogą ulec zmianie bez wcześniejszego powiadomienia. Dotyczy to przede wszystkim parametrów technicznych, oprogramowania, sterowników oraz podręcznika użytkownika. Niniejszy podręcznik użytkownika służy ogólnej orientacji dotyczącej obsługi produktów.

Produkty oraz akcesoria mogą się różnić od tych opisanych w instrukcji.

Producent nie ponosi żadnej odpowiedzialności tytułem odszkodowania za jakiegokolwiek nieścisłości wynikające z błędów w opisach występujących w niniejszej instrukcji użytkownika.

### Zapoznaj się z instrukcją

- Przestrzegaj przepisów zawartych w tej instrukcji.
- W przypadku transportowania urządzenia w temperaturze poniżej 5 st.C urządzenie przed podłączeniem należy odstawić w celu ogrzania się urządzenia do temperatury otoczenia.
- Nie używaj urządzenia w pobliżu wody.
- Czyść urządzenie wyłącznie suchą ścierką.
- Nie zatykaj żadnych otworów wentylacyjnych.
- Podłącz tuner zgodnie z instrukcją.
- Nie instaluj urządzenia w pobliżu źródeł ciepła ani aparatury wytwarzającej ciepło (włączając wzmacniacze).
- Chronź przewód zasilający przed załamaniem, szczególnie przy wtyczce sieciowej i w miejscu gdzie wychodzi on od aparatu.
- Używaj tylko akcesoriów wskazanych przez producenta.
- Wyłącz urządzenie z gniazdka sieci elektrycznej jak i odłącz antenę w przypadku zbliżania się burzy jak również kiedy nie używasz go przez dłuższy okres czasu.
- Wszelkie naprawy zlecaj wykwalifikowanemu serwisowi. Naprawa jest wymagana w każdym przypadku uszkodzenia urządzenia, kiedy sznur albo wtyczka sieciowa jest uszkodzona, w przypadku zalania wodą, wystawienia na działanie wilgoci lub deszczu, upuszczenia bądź niepoprawnego działania.
- Wtyczka sieciowa jest używana do odłączenia urządzenia od sieci elektrycznej, Wyłączenie z sieci elektrycznej powinno być łatwą i szybką czynnością.
- Wentylacja nie powinna być utrudniana przez zakrywanie otworów takimi przedmiotami jak: gazety, obrus, zasłony, książkami, innymi urządzeniami itp. Dla zachowania odpowiedniej wentylacji należy zachować odstęp minimum 10 cm z każdej strony urządzenia.

- Żadne odkryte źródła ognia, takie jak zapalone świece, nie mogą być umieszczane na urządzeniu.
- Baterie powinny być używane zgodnie z zasadami ochrony środowiska. Wyczerpane baterie należy utylizować zgodnie z lokalnymi przepisami.
- W celu bezpiecznego pozbycia się urządzenia należy go zostawić w miejscu wskazanym przez sprzedawcę. Nie wolno wyrzucać tego produktu z odpadami gospodarstwa domowego. Symbol przekreślonego kosza na śmieci oznacza, że produkt podlega Dyrektywie Europejskiej.

**OSTRZEŻENIE:** By zmniejszyć ryzyko pożaru albo porażenia elektrycznego, nie narażaj urządzenia na działanie deszczu lub wilgoci.

**OSTRZEŻENIE:** Baterie nie mogą być wystawione na działanie nadmiernego źródła ciepła takiego jak światło słoneczne, ogień, grzejnik itp.



Symbol wskazuje na występowanie niebezpiecznego napięcia stanowiącego ryzyko porażenia prądem.



Symbol wykrzyknika umieszczony w trójkącie równobocznym ma na celu zwrócenie uwagi użytkownika na to, że są wtyczne obsługi i konserwacji (obsługa techniczna), w postaci pisemnej instrukcji załączonej do egzemplarza urządzenia.



Symbol wskazuje, że ten produkt posiada podwójną izolację między napięciem sieci zasilania a dostępnymi elementami. Do naprawy należy używać wyłącznie identycznych części zamiennych.

### OSTRZEŻENIE:



Kiedy urządzenie było pod działaniem pól magnetycznych bądź elektrostatycznych, może nastąpić błędne działanie i może być konieczny reset przez użytkownika (w tym celu należy wyłączyć urządzenie z sieci po czym ponownie włączyć po kilku minutach)..

## Panel przedni

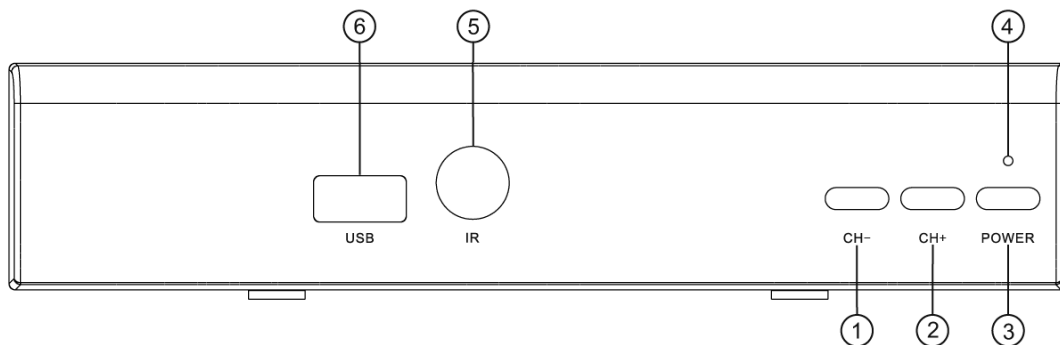

1. CH- – wybieranie kanału poprzedniego
2. CH+ – wybieranie kanału następnego
3. WYŁĄCZNIK ZASILANIA (POWER): włączenie/wyłączenie głównego zasilania sieci energetycznej.
4. Dioda zasilania
5. CZUJNIK ZDALNEGO STEROWANIA (REMOTE CONTROL SENSOR): odbiera sygnał z pilota.
6. USB (USB PORT): gniazdo USB do podłączenia pamięci masowej bądź dysku twardego.

## Panel tylny

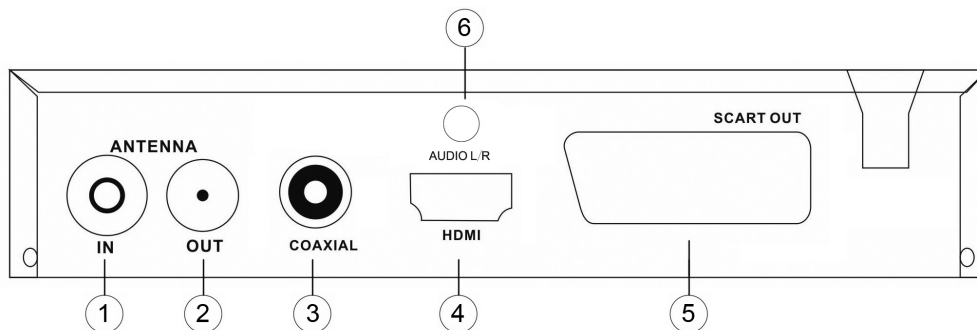

1. RF IN – gniazdo antenowe
2. RF LOOP THROUGH – wyjście sygnału antenowego.
3. COAXIAL – wyjście Coaxial do podłączenia wzmacniacza.
4. HDMI – wyjście HDMI
5. SCART
6. Audio L/R

## Pilot



**POWER:** włączenie/wyłączenie urządzenia lub utrzymanie w funkcji czuwania.

**MUTE:** wyłączenie/włączenie dźwięku.

**GOTO:** przeskok do odtwarzania w określonym zakresie czasu.

**REPEAT:** włączenie/wyłączenie trybu powtarzania.

**0-9 (klawisze numeryczne):** wybór kanału bądź ustawień

**RECALL:** powrót do poprzednio wybranego kanału lub katalogu.

**FAVOURITE:** wyświetlenie i edycja listy ulubionych programów.

**SUBTITLE:** wybór języka napisów.

**INFO:** pokazuje informację o bieżącym programie.

**TTX:** wyświetlanie teletekstu na ekranie.

**PAGE-:** wybieranie kanału poprzedniego

**PAGE+:** wybieranie kanału następnego

**LANG:** wybór języka Audio oraz trybu

**TV/RADIO:** wybór programów telewizyjnych lub radiowych.

**EPG:** (Electronic Program Guide) elektroniczny przewodnik po programach.

**STRZAŁKI W PRAWO/W LEWO:** wybór funkcji menu.

**STRZAŁKI W GÓRĘ/W DÓŁ:** poruszanie się po menu, wybór kanałów.

**OK:** wybór podświetlonej pozycji.

**MENU:** wejście do Menu Głównego tunera.

**EXIT:** wyjście z bieżącego menu i powrót do poprzedniego.

**PLAY:** start odtwarzania.

**PAUSE/TIMESHIFT:** wstrzymanie odtwarzania.

**STOP:** zatrzymanie odtwarzania.

**FWD:** przewijanie do przodu podczas odtwarzania.

**REV:** przewijanie do tyłu podczas odtwarzania.

**NEXT:** Przeskok do następnego nagrania.

**PREV:** Przeskok do poprzedniego nagrania.

**REC:** zapis programu TV (Personal Video Record).

### Uwaga!

Kolorowe przyciski: funkcje zgodnie z objaśnieniami menu ekranowego.

## Podłączenie baterii

Zdejmij pokrywę pojemnika na baterie w pilocie zdalnego sterowania i włóż do środka baterie rozmiaru AAA zachowując biegunowość. Rysunki wewnątrz pojemnika przedstawiają poprawny sposób instalacji baterii.

1. Otwórz pokrywę

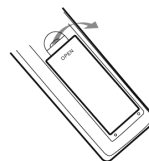

2. Włóż baterie

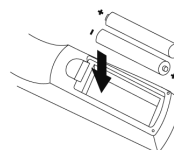

# INSTRUKCJA OBSŁUGI

3. Zamknij pokrywę

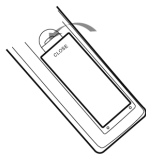

## Sterowanie przy użyciu pilota

Sterowanie pilotem działa poprawnie, gdy pilot jest skierowany równoległe w kierunku urządzenia (odbiornik znajduje się w zaznaczonym punkcie) a jego kąt działania to maksymalnie 60 stopni a maksymalna odległość od urządzenia to 7 metrów.

Zdalne sterowanie nie działa jeśli na drodze między pilotem a urządzeniem znajduje się jakaś przeszkoda.

### **UWAGA:**

Światło słoneczne lub bardzo intensywne światło sztuczne może osłabić działanie pilota

## Podłączenie tunera

### **Ostrzeżenie:**

Upewnij się czy napięcie sieci w gniazdku jest zgodne z przewidzianym dla tego urządzenia. By zapobiec ryzyku porażenia prądem, nie otwieraj metalowej pokrywy urządzenia.

## Podłączenie TV

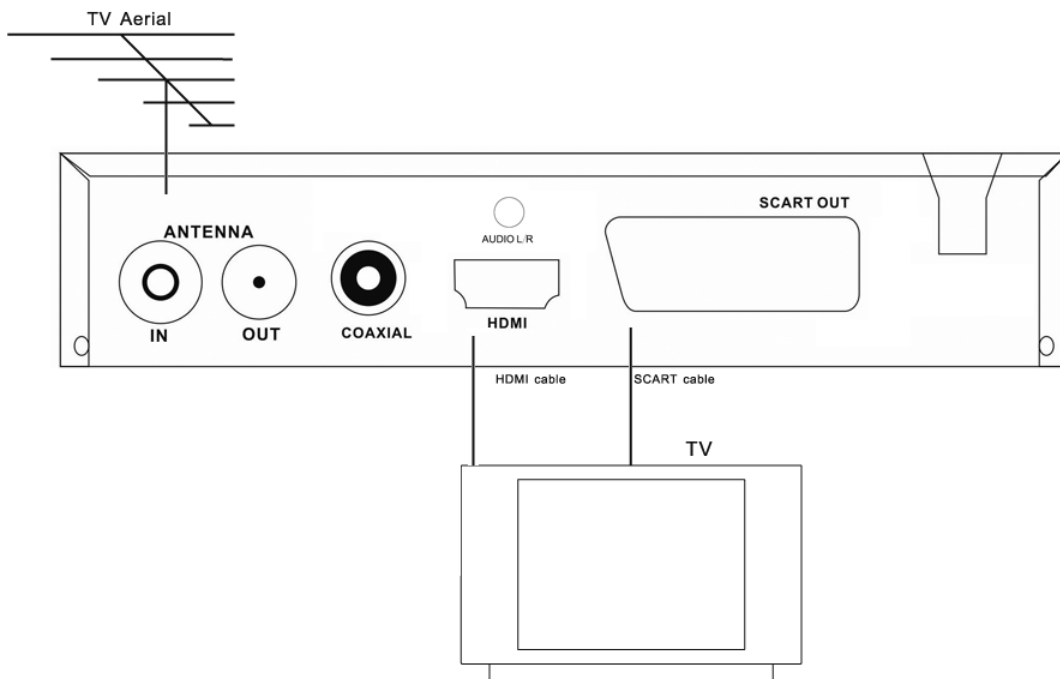

# INSTRUKCJA OBSŁUGI

## Podłączenie do wzmacniacza

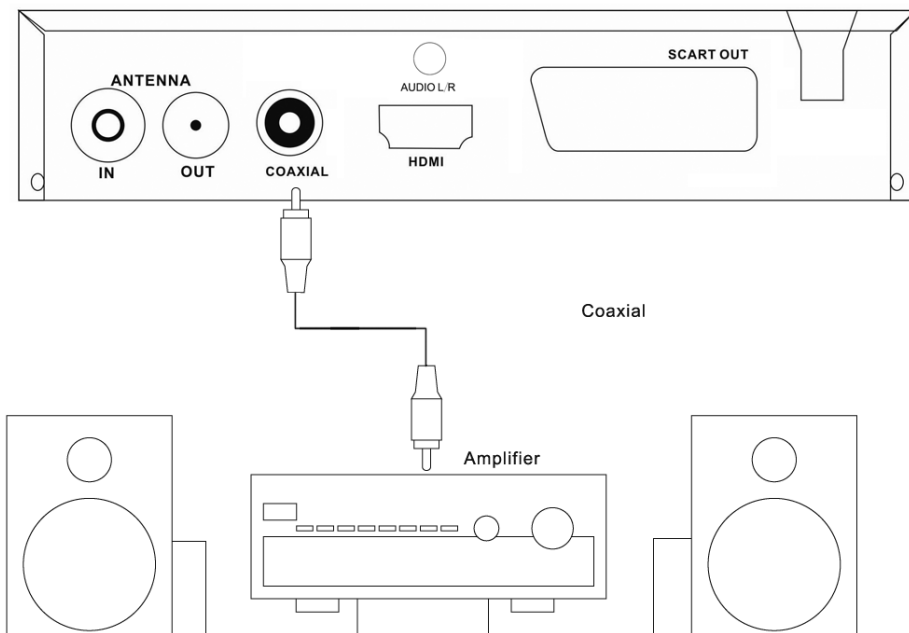

## Pierwsza instalacja

Po poprawnym podłączeniu tunera, włącz odbiornik telewizyjny i upewnij się czy tuner podłączony jest do prądu. Naciśnij przycisk STANDBY. Jeśli podłączasz urządzenie po raz pierwszy albo przywracasz ustawienia fabryczne na ekranie zobaczysz Menu Główne.



Wybierz język menu (OSD) naciskając prawy lub lewy przycisk strzałek. Domyślnie ustawiony jest język polski.

Wybierz kraj. Domyślnie ustawiona jest Polska.

Wyszukaj kanały ręcznie lub automatycznie.

Kiedy wyszukiwanie kanałów zakończy się możesz oglądać program telewizyjny.

## Podstawowe operacje

### Ustawienia programów

Naciśnij Przycisk MENU i wybierz [Programowanie]. Wyświetlone zostaną dostępne opcje ustawień. Wybierz opcję i naciśnij OK albo zmień ustawienia strzałkami pilota W PRAWO lub W LEWO. Naciśnij przycisk EXIT by wyjść z tej zakładki Menu

#### Edycja programu

By ustawić swoje preferencje (blokada, pominięcie, ulubione, przesunięcie czy usunięcie programu) będziesz potrzebować wejść do [Edycja programu]. Wymaga to podania hasła dostępu. Domyślne hasło to „000000”.



# INSTRUKCJA OBSŁUGI



## Ustawienie ulubionych programów

Możesz stworzyć skróconą listę ulubionych programów.

- Wybierz typ ulubionego programu: „Wideo”, „Wiadomości”, „Sport”, „Muzyka.
- Wybierz preferowany program naciskając przycisk FAVOURITE i strzałkami wybierz typ programu, naciskając czerwony przycisk przenieś do ulubionych.
- Powtórz poprzednie kroki by wybrać następne ulubione programy.
- By potwierdzić i wyjść z Menu, naciśnij przycisk EXIT.

## Przegląd ulubionych programów

Naciśnij przycisk FAVOURITE, żeby wyświetlić listę ulubionych programów.

Strzałkami wybierz program.

Naciśnij przycisk OK, żeby wybrać twój ulubiony program.

## Usuwanie programów telewizyjnych lub radiowych

Wybierz program który chcesz usunąć i naciśnij NIEBIESKI przycisk a następnie OK. Program zostanie usunięty z listy.

Powtórz poprzedni krok, żeby usunąć więcej programów.

Żeby zatwierdzić i wyjść z menu naciśnij EXIT.

## Pomijanie programów telewizyjnych i radiowych

- Wybierz program który chcesz pominąć i wciśnij ZIELONY przycisk. Pojawi się symbol pominięcia. Program jest zaznaczony jako pominięty.
- Powtórz poprzednią czynność jeśli chcesz pominąć więcej programów.
- Żeby zatwierdzić i wyjść z tego menu wciśnij EXIT.

Przywrócenie pominiętych programów:

Wciśnij ZIELONY przycisk, żeby przywrócić pominięty program.

## Przesuwanie programów telewizyjnych i radiowych

Wybierz preferowany program i naciśnij CZERWONY przycisk. Pojawi się symbol przesunięcia.

Przyciskami W GÓRĘ/W DÓŁ przemieść program na liście.

Naciśnij OK, żeby zatwierdzić.

Powtórz poprzednią czynność, żeby przesunąć więcej programów.

## Blokada programów

Możesz zablokować oglądanie określonych kanałów telewizyjnych:

Strzałkami wybierz program który chcesz zablokować i naciśnij ŻÓŁTY przycisk. Pojawi się symbol blokady. Program będzie dostępny po podaniu hasła.

Powtórz poprzednią czynność jeśli chcesz zablokować więcej programów.

Żeby zatwierdzić i wyjść z Menu, wciśnij przycisk EXIT.

Naciśnij ŻÓŁTY przycisk, żeby odblokować program.

Żeby oglądać zablokowane programy musisz wpisać hasło. Domyślne hasło to: "00000".

ZMIANA NAZWY: naciśnij RECALL, żeby wywołać okienko klawiatury i zmień nazwę programu.

## EPG (Electronic Program Guide) Elektroniczny Przewodnik

EPG to elektroniczny przewodnik za pomocą którego możesz uzyskać informacje o wybranym programie i zaprogramować nagranie na siedem dni naprzód. Naciśnij przycisk EPG na pilocie zdalnym sterowania by wyświetlić Menu [Przewodnik].

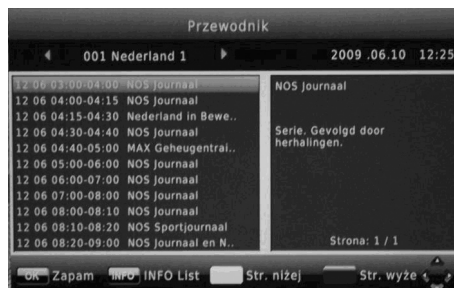

Przyciskami W GÓRĘ/W DÓŁ wybierz program. Jeżeli jest więcej niż jedna strona informacji, użyj NIEBIESKIEGO przycisku - strona w górę i ŻÓŁTEGO - strona w dół.

## Sortowanie

Ustaw kolejność kanałów na liście wg następujących opcji:

[Nazwa programu] - lista kanałów w kolejności wg nazwy.

# INSTRUKCJA OBSŁUGI

[ID programu] - lista kanałów wg ID.

[Wg LCN] - lista kanałów wg LCN.

## LCN (Logical Channel Number) Lokalny numer kanału

Wybierz LCN [Włączone] bądź [Wyłączone]

## Ustawienia Obrazu

Naciśnij przycisk MENU i wybierz [Obraz]. Menu ukazuje opcje ustawień obrazu. Strzałkami W GÓRĘ/W DÓŁ wybierz opcję. Strzałkami W PRAWO/W LEWO możesz zmienić ustawienia. Naciśnij EXIT żeby wyjść z Menu.



### Proporcje obrazu

Możesz zmienić ustawienia formatu obrazu na: [4:3 Latter Box ] - proporcje obrazu zostają zachowane, [16:9 Wide Screen] - szeroki ekran w formacie 16;9, [Auto] - wybór automatyczny, [4:3 Full] - obraz na całym ekranie, [4:3 Pan&Scan] - obcięcie bocznych fragmentów obrazu na ekranach telewizorów 4:3.

### Rozdzielczość

Jeśli obraz nie wyświetla się poprawnie, możesz zmienić ustawienia rozdzielczości i wybrać najbardziej właściwe dla HDMI.

[480i]: dla systemu NTSC.

[480P]: dla systemu NTSC.

[576i]: dla systemu PAL.

[576P]: dla system PAL.

[720P]: dla system NTSC lub PAL.

[1080P]: dla systemów NTSC lub PAL.

### Format TV

Jeśli obraz nie wyświetla się poprawnie, możesz zmienić ustawienia formatu najbardziej odpowiednie dla systemu nadawania w Twoim kraju.

[PAL]: dla systemu nadawania PAL.

[NTSC]: dla system nadawania NTSC.

### Wyjście Video

[RGB]: wyjście SCART

## Wyszukiwanie kanałów

Naciśnij przycisk MENU i wybierz [Wyszukiwanie kanałów]. Wybierz opcję i strzałkami W GÓRĘ/W DÓŁ a następnie strzałkami W PRAWO/W LEWO przejdź do wyszukiwania kanałów. Naciśnij przycisk EXIT żeby wyjść z Menu wyszukiwania kanałów.



### Wyszukiwanie automatyczne

Zainstaluj wszystkie kanały automatycznie. Ta opcja zmieni poprzednie ustawienia.

1. Wybierz [Wyszukiwanie automatyczne] i naciśnij strzałkę W PRAWO. Nastąpi automatyczne wyszukiwanie kanałów.

2. Żeby przerwać wyszukiwanie kanałów naciśnij przycisk EXIT.



### Wyszukiwanie ręczne

Zainstaluj nowe kanały ręcznie. Możesz dodać nowe kanały bez zmieniania aktualnej listy.

1. Wybierz [Wyszukiwanie ręczne] następnie naciśnij OK. Strzałką wybierz kanał.

# INSTRUKCJA OBSŁUGI

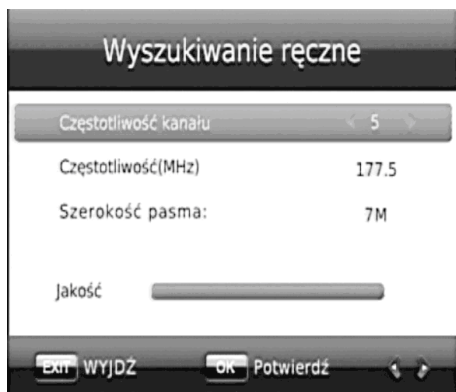

2. Strzałkami W PRAWO/W LEWO wybierz numer kanału.

3. Naciśnij OK, żeby rozpocząć wyszukiwanie.

Jeśli kanał został znaleziony, zostanie zapisany i dodany do listy kanałów. Jeśli kanał nie zostanie znaleziony, nastąpi automatyczny powrót do Menu.

## Kraj

Wybierz kraj w którym jest zainstalowane urządzenie. Domyślny kraj: Polska.

## Zasilanie anteny

Umożliwia zasilanie wzmacniacza zewnętrznej anteny aktywnej.

## Ustawienie czasu

Naciśnij przycisk MENU i wybierz [Czas]. Na ekranie zostaną wyświetlone opcje ustawienia czasu.

Strzałkami W GÓRĘ/W DÓŁ wybierz opcję. Strzałkami W PRAWO/W LEWO możesz zmienić ustawienia. Naciśnij EXIT jeśli chcesz wyjść z Menu ustawień czasu.



## Wyrównanie różnicy (strefy) czasowej

Wybierz ręczne lub automatyczne dodanie lokalnej różnicy czasowej do czasu GMT.

## Region

Wybierz [Region] jeśli [Wyrównanie różnicy czasowej] jest ustawione jako [Automatyczne].

## Strefa czasowa

Wybierz strefę czasową kiedy [Wyrównanie różnicy czasowej] jest [Ręcznie].

## Wyłączenie zasilania

Naciśnij przycisk MENU i wybierz czas włączenia i wyłączenia urządzenia.

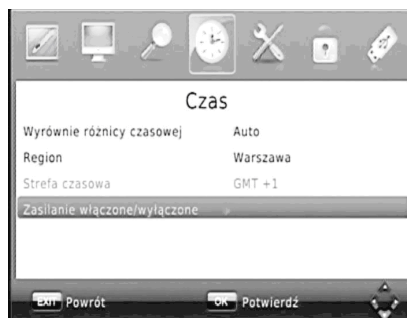

Wybierz kursorem [Włączenie zasilania] [Włączone] lub [Wyłączone].

Po dokonaniu ustawień ukaże się poniższy ekran. Naciśnij OK i EXIT, żeby wyjść.



## Opcje

Naciśnij przycisk MENU i wybierz [Opcje]. W tym Menu możesz dostosować język OSD, język napisów, język Audio i rodzaj cyfrowego Audio. Wybierz opcję. Strzałkami W PRAWO/W LEWO dostosuj ustawienia. Naciśnij przycisk EXIT by wyjść z Menu.

# INSTRUKCJA OBSŁUGI



## Język OSD

Wybór języka OSD (On Screen Language) - język Menu wyświetlany na ekranie.

## Język napisów

Wybierz preferowany język.

## Język Audio

Wybierz preferowany język Audio podczas oglądania programów telewizyjnych.

Jeśli inny język nie będzie dostępny, zostanie wybrany język domyślny.

## Cyfrowe Audio

PCM: wybór sygnału wyjściowego jako PCM.

RAW: wybór sygnału wyjściowego jako RAW.

Off: wyłączone wyjście cyfrowego sygnału Audio.

## Ustawienia systemowe

Naciśnij przycisk MENU i wybierz [System].

Menu pokazuje dostępne opcje ustawień.

Strzałkami W GÓRĘ/W DÓŁ wybierz opcję, strzałkami W PRAWO/W LEWO możesz zmienić ustawienia. Naciśnij EXIT, żeby wyjść z Menu.

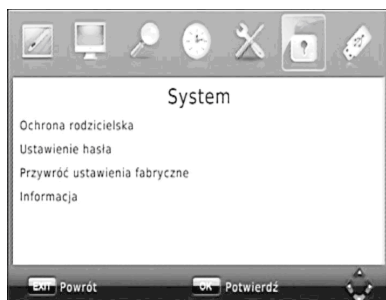

## Ochrona rodzicielska

Możesz ograniczyć dostęp do kanałów, które są niewłaściwe dla dzieci.

By zmienić ustawienia, musisz wpisać własne hasło (domyślne hasło „000000”).

## Ustawienie hasła

By zmienić hasło dostępu do zablokowanych programów, podaj swoje stare hasło albo hasło domyślne „000000”. Zostaniesz poproszony o podanie nowego hasła. By potwierdzić, ponownie podaj swoje nowe hasło. Potwierdź i naciśnij EXIT aby wyjść z Menu.

Uwaga: jeżeli zapomniałeś hasło, wpisz „888888” by odblokować tę opcję.

## Przywróć ustawienia fabryczne

Resetowanie urządzenia do ustawień fabrycznych.

W Menu Głównym, strzałkami W PRAWO/W LEWO wybierz [System], strzałkami W GÓRĘ/W DÓŁ wybierz [Przywróć ustawienia fabryczne], naciśnij OK. Podaj swoje hasło lub hasło domyślne „000000” i naciśnij OK. Ta opcja usunie wszystkie wstępnie wyznaczone kanały i ustawienia.

## Informacje systemowe

Informacja o modelu i wersji oprogramowania.

## USB

Naciśnij przycisk MENU i wybierz [USB].

Urządzenie czyta pliki MP3,WMA, JPEG,BMP,AVI,MP4 DIVX itp.



Tuner współpracuje z urządzeniami USB w systemach plików NTFS, FAT i FAT32.

# INSTRUKCJA OBSŁUGI

## Multimedia

Jeśli nie jest podłączone urządzenie USB na ekranie pojawi się komunikat „Nie znaleziono urządzenia USB”.



## Konfiguracja zdjęć

- Czas slajdu: strzałkami wybierz czas wyświetlania zdjęcia od 1 do 8 sekund.
- Tryb slajdów: wybór efektów podczas wyświetlania slajdów.
- Proporcje obrazu: zachowanie oryginalnych proporcji obrazu lub wyświetlenie zdjęcia w trybie pełnoekranowym.

## Ustawienia Wideo



## Specyfikacja napisów

- [Mały]: Napisy wyświetlane są jako małe.
- [Normalny]: Napisy normalne.
- [Duży]: Napisy duże.
- Napisy BG (tła):
- [Biały]: napisy wyświetlane na białym tle.
- [Transparentny]: napisy wyświetlane na tle przezroczystym.

- [Szary]: napisy wyświetlane na szarym tle.
- [Żółto-zielony]: napisy wyświetlane na tle żółto-zielonym.

Kolor czcionki napisów:

- [Biały]: czcionka napisów biała.
- [Czarny]: czcionka napisów czarna.
- [Czerwony]: czcionka napisów czerwona.
- [Niebieski]: czcionka napisów niebieska.
- [Zielony]: czcionka napisów zielona.

### Uwaga:

Nie możemy zagwarantować zgodności działania tunera ze wszystkimi urządzeniami pamięci masowej USB i nie ponosimy żadnej odpowiedzialności za jakąkolwiek utratę danych, która może zdarzyć się kiedy pamięć jest połączona.

Jeśli jest duża pojemność plików, system może potrzebować więcej czasu do ich odczytania z pamięci masowej USB.

Niektóre pamięci USB mogą nie być właściwie rozpoznawalne.

Nawet jeśli format pamięci jest poprawny, niektóre pliki mogą być nierozpoznawalne.

### Konfiguracja zapisu

Podłącz urządzenie pamięci masowej do gniazda USB. Na ekranie telewizora zobaczysz napis [Włożono urządzenie USB] wtedy naciśnij przycisk RECORD. Ukaże się napis [Rozpoczęcie zapisu, czekaj...]. Urządzenie jest w trybie zapisu. W lewym, górnym rogu ekranu pojawi się ikona czas zapisu 00:00:15.

Wyjście z trybu zapisu: naciśnij przycisk STOP, pojawi się informacja [Czy chcesz przerwać nagrywanie?]. Naciśnij OK jeśli chcesz potwierdzić. Ikona zapisu i czas zapisu 00:00:37 znikną z ekranu. Przez ponowne naciśnięcie przycisku PVR użytkownik może znów wejść do trybu zapisu.



Odtwarzanie zapisanych nagrań. W zakładce Menu [Multimedia] wybierz pozycję PVR i naciśnij OK. Na liście

# INSTRUKCJA OBSŁUGI

Twojego dysku został automatycznie utworzony katalog [PVRRECORD]. Nagrania PVR są zapisane w tym katalogu z podaniem daty MMDDRRRR (miesiąc, dzień, rok), użytkownik może zmienić nazwę bądź skasować nagranie.



## Lista zaprogramowanych nagrań

Podczas oglądania programu telewizyjnego naciśnij NIEBIESKI przycisk na pilocie. Zobaczysz listę zaprogramowanych nagrań jak na rysunku poniżej:



- Naciśnij CZERWONY przycisk jeśli chcesz dodać następne nagranie.
- Strzałkami na pilocie i klawiszami numerycznymi możesz zaprogramować nagranie.
- Po wybraniu kanału, czasu początku i końca nagrania i trybu [Zapis] lub [Przeglądanie], zaprogramowane nagranie zostanie dopisane do listy.
- Potwierdź operację klawiszem OK.
- Po dokonaniu tych czynności nagranie pojawi na liście zaprogramowanych nagrań.
- Naciśnij EXIT, żeby przejść do oglądania programu telewizyjnego.
- Przesunięcie (opóźnienie) czasowe
- Jeśli oglądasz program telewizyjny na żywo i chcesz zatrzymać obraz żeby oglądać program z opóźnieniem, postępuj następująco:
- Podłącz pamięć masową do gniazda USB.
- Naciśnij przycisk PLAY, żeby wznowić oglądanie programu. Przyciskami REV I FWD możesz przewijać zapisywane nagranie.
- Naciśnij EXIT, żeby przejść do oglądania programu telewizyjnego.
- Naciśnij przycisk PAUSE, obraz zostanie zatrzymany. W lewym górnym rogu pojawi się ikona nagrywania i licznik czasu.

# INSTRUKCJA OBSŁUGI

## Rozwiązywanie problemów

PROBLEM	PRZYCZYNA	SPOSÓB NAPRAWY
Brak obrazu	Sznur sieciowy nie jest włączony	Włącz zasilanie
	Przełącznik sieciowy jest wyłączony	Naciśnij przełącznik zasilania
Ekran pokazuje brak sygnału	Nie włączony kabel DVB-T	Włącz kabel DVB-T
	Błędne zaprogramowanie kanałów	Ustaw właściwie
Brak dźwięku w głośnikach	Błędne podłączenie kabli	Podłącz właściwie
	Włączony przycisk [MUTE]	Włącz dźwięk przyciskiem MUTE
	Niepoprawna ścieżka dźwiękowa	Spróbuj innego nagrania
Tylko dźwięk, brak obrazu na ekranie	Niepodłączony lub źle podłączony kabel AV	Podłącz właściwie kabel wideo
	Program jest kanałem radiowym	Wciśnij przycisk TV/RADIO
Pilot nie działa	Zużyte baterie	Zmień baterie
	Pilot nie jest skierowany bezpośrednio w kierunku tunera lub znajduje się zbyt daleko	Trzymaj pilot we właściwej pozycji i odległości
Obraz zatrzymuje się bądź jest mozaika	Sygnał jest zbyt słaby	Wzmocnij sygnał (właściwa antena i kierunek ustawienia)
Strona wsparcia technicznego <a href="http://www.manta.info.pl">www.manta.info.pl</a>		

## Specyfikacja

POZYCJA	OPCJA	PARAMETRY
Tuner	Częstotliwość wejściowa	170-230MHz, 470-860MHz
	Poziom sygnału wejśc. RF	-20 ~ -78dBm
	Szerokość pasma IF	7,8MHz
	Modulacja	QPSK, 16QAM, 64QAM
Wideo	Format dekodowania	MPEG-2(ISO/IEC 13818-2), MPEG-4(ISO/IEC 14496) H.264 (ISO/IEC 14496-10), 1080i@30fps
	Format obrazu	480i/480p/576i/576p/720p/1280i/1280p
	Porty wyjściowe	SCART, HDMI
	Wejście	Antentowe
Audio	Format dekodowania	MPEG-1&MPEG-2 (layer1&layer2) AAC, AAC+/HE-AAC, AC3, E-AC-3 (Dolby Digital +)
	Wyjście Audio	Digital audio: S/PDIF, cyfrowe (koaksjalne), analogowe L/R (ze złącza SCART)
Funkcje dodatkowe	Obsługa formatów dysków USB	(FAT16, FAT32 or NTFS)
Aktualizacja oprogramowania przez USB		
Zasilanie	Napięcie	~100~240V,50/60Hz
	Moc (pobór prądu)	Max 10 W

## User's Manual

### Safety Instructions

- Read these instructions.
- Keep these instructions.
- Heed all warnings.
- Follow all instructions.
- Do not use this apparatus near water
- Clean only with dry cloth.
- Do not block any ventilation openings, install in accordance with the instructions.
- Do not install near any heat sources stoves, or other apparatus (including amplifiers) that produce heat.
- Do not defeat the safety purpose of the polarized plug. If the Provided plug does not fit into your outlet, consult an electrician for replacement of the obsolete outlet.
- Protected the power cord from being walked on or pinched particularly at plugs convenience receptacles, and the point where they exit from the apparatus.
- Only use attachments/accessories specified by the manufacturer.
- Unplug this apparatus during lighting storms or when unused for long periods of time.
- Refer all servicing to qualified service personnel. Servicing is required when the apparatus has been damaged in anyway. Such as power- supply cord or plug is damaged I liquid has been spilled or objects have fallen into the apparatus, the apparatus has been exposed to rain or moisture, does not operate normally, or has been dropped.
- Mains plug is used as the disconnect device, the disconnect device shall remain readily operable.
- The ventilation should not be impeded by cove ring the ventilation openings with items: such as newspapers, table-cloth, curtains, etc
- No naked flame sources, such as lighted candles, should be placed on the apparatus.
- Attention should be drawn to the environmental aspects of battery disposal.
- The use of apparatus in moderate climate.

#### **WARNING:**

To reduce the risk of fire or electric shock, do not expose this apparatus to rain or moisture.

#### **WARNING:**

The batteries shall not be exposed to excessive heat such as sunshine, fire or the like.



The symbol indicates that dangerous voltages constituting a risk of electric shock are present within this unit.



The symbol instructions indicate that there are important operating and maintenance the literature accompanying this unit.



This symbol indicates that this product incorporates double insulation between hazardous mains voltage and user accessible parts. When servicing use only identical replacement parts.



When the apparatus was in electrostatic circumstance, it may be malfunction and need to reset by user.



## Front Panel

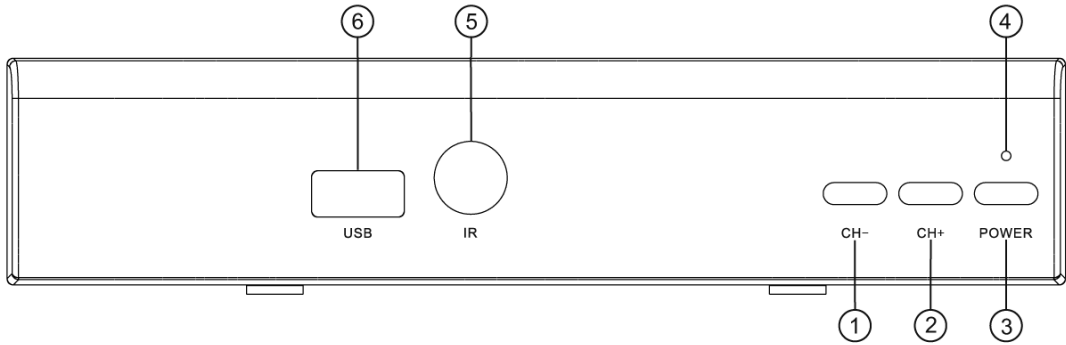

1. Change Channel (CH-)
2. Change Channel (CH+)
3. Power Button
4. Power Indication Light (Red: Stand-by, Green: Switched on)
5. IR Receiver
6. USB Port

## Rear Panel

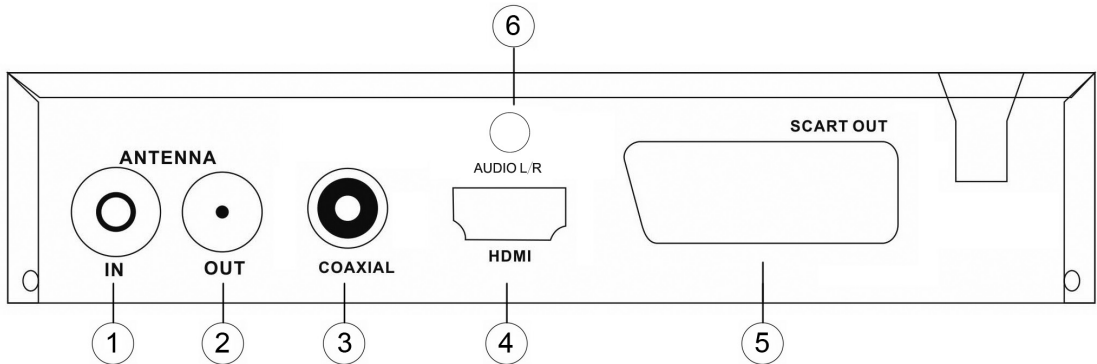

1. Aerial Input
2. Loop Out Aerial output
3. Digital Audio output
4. HDMI Output
5. SCART
6. Audio L/R

## Remote Control



POWER button  
MUTE button  
Numeric Buttons (0 ... 9)  
RECALL button  
GOTO button  
REPEAT button  
Favorite Button (FAV)  
Subtitle button (SUB-T)  
Information button (INFO)  
Videotext (TTX)  
PAGE+ / PAGE- buttons  
Audio button (LANG)  
TV / Radio button  
EPG button  
Navigation Cross (UP, DOWN, LEFT, RIGHT)

OK button  
MENU button  
Exit button  
PLAY button  
PAUSE / TIMESHIFT button ( )  
STOP button  
Record button  
Fast Rewind button  
Fast Forward button  
Previous button  
Next button  
BLUE / TIMER button  
RED / PVR Button  
GREEN / V-FORMAT button  
YELLOW / ASPECT button

### Installing the Batteries

Remove the battery cover from the Remote Control and put 2pcs size batteries inside the compartment 1.5 V AAA,  
The diagram inside the Battery Compartment shows the correct way to install the batteries.

1. Open the cover

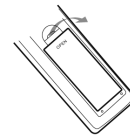

2. Install batteries

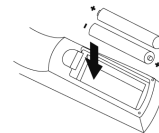

3. Close the cover

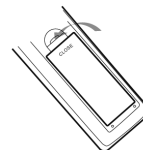

### Using the Remote Control

To use the Remote Control, point it to wards the front of the Digital Set Top Box

The Remote Control has a range of up to 7 meters from the Set Top Box at an angle of up to 60 degrees.

## Connection

### Caution:

Make sure to check the voltage specification of the wall outlet is the same rating with the receiver. To prevent the risk of electric shock, do not open the cover or the back of the receiver.

### TV Connection

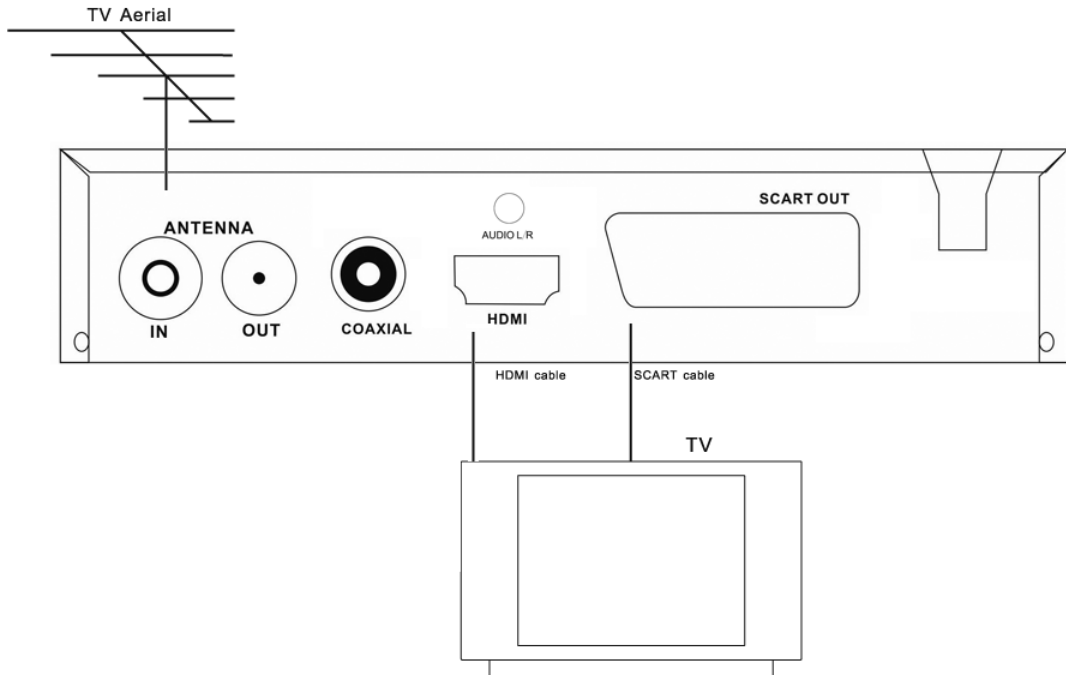

# USER'S MANUAL

## Connection to amplifier

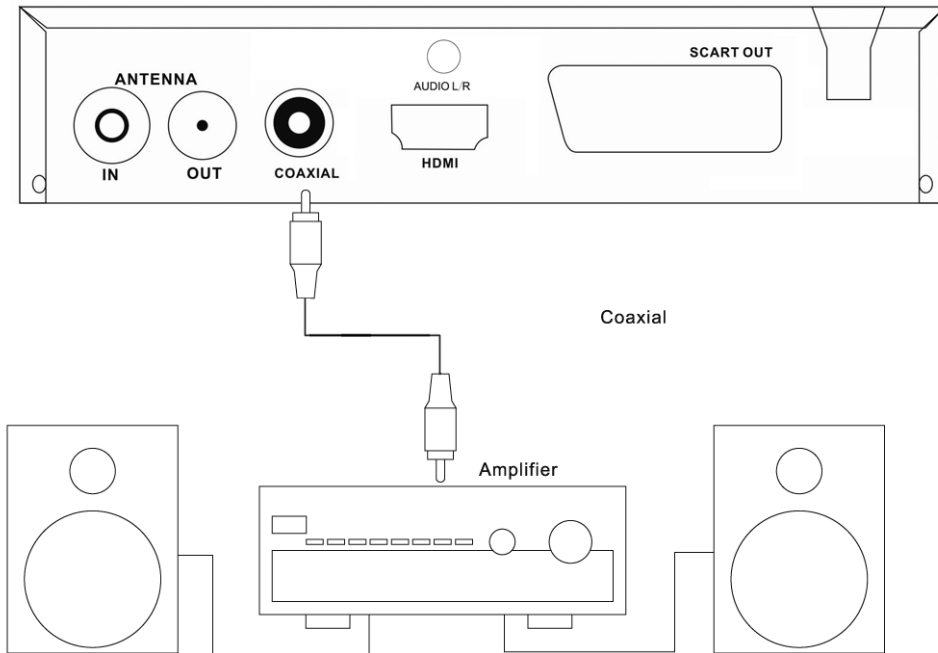

## First time installation

After all connections have been made properly, switch on TV and make sure the receiver is switch on restoring receiver. connected to the Main Power. Press Power button to If you are using the receiver for the first time or to Factory Default, the Main Menu will appear on your TV screen.

Select [OSD Language] and press the RIGHT/LEFT button to select a language

Select [Country] and press the RIGHT/LEFT button to select your country of residence

Select [Channel Search] and press the RIGHT/LEFT or OK button to begin Automatic channel search.

Once channel tuning is complete, you are now ready to watch TV.



## Basic operation

### Program Manage Settings

Press the MENU button and select [Program]. The Menu provides options to adjust the Program Manage Settings. Select an option and press OK or RIGHT/LEFT button to change setting. Press the EXIT button to exit the Menu

# USER'S MANUAL

## Program Edit

To edit your program preferences (lock, skip, favourite, move or delete) you will need to enter the Program Edit Menu. This Menu requires a password to access. Enter the default password '000000'.



## Set Favourite Program

- You can create a shortlist of favourite
- Set Favourite TV or Radio program: (Edit favourite program type: Disable Movie, News, Sport and Music)
- Select the preferred program then press the FAVOURITE button, and press UP/DOWN button to highlight the favourite type, press the favourite button
- A heart-shaped symbol will appear and the program is marked as favourite
- Repeat the previous steps to select more Favourite programs
- To confirm and exit the Menu, press the EXIT button

## View Favourite Program

Press the Favourite button and the Favourite Menu will appear.

Press the UP/DOWN button to highlight the program that you want to mark as favourite

Press the OK button to select your favourite program

## Delete a TV or Radio Program

Select the program you would like to delete and press the BLUE button A delete symbol will appear.

Repeat the previous steps to delete more programs. To confirm and exit the menu, press EXIT button

## Skip TV or Radio Program

- Select the program you would like to skip and press the GREEN button
- A skip symbol will appear. The program is marked as a skip.
- Repeat the previous step to select more programs.
- To confirm and exit the menu, press EXIT key.

Disable a skip TV or Radio program:

Press the GREEN button on the skip program with the skip symbol.

## Move a TV or Radio Program

Select the preferred program then press the RED button. A move symbol will appear

Press the UP/DOWN button to move the program

Press the OK button to confirm

Repeat the above steps to move more program

## Lock Program

You can lock the selected programs for restricted view

Lock a TV or Radio Program:

Select the will appear preferred program then press the YELLOW button. A lock-shaped symbol The program is now marked as locked

Repeat the previous steps to select more programs

To confirm and exit the menu, press the EXIT button

Press the YELLOW button to disable the locked program

To view. the locked program you will be requested to enter either the default password '000000' or your last set password.

RENAME: Press "RECALL" key to show the rename form, choose the letter to rename the TV program as you like.



## EPG (Electronic program guide)

The EPG is an on-screen TV guide that shows scheduled programs seven days in advance for every tuned channel. Press the EPG button on the Remote Control to access to the guide.

# USER'S MANUAL

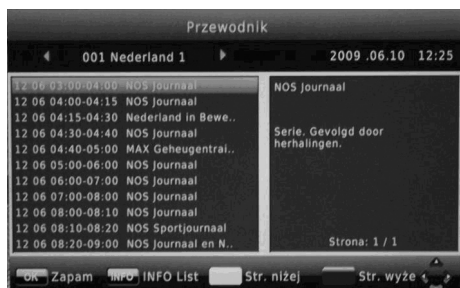

You can use the UP/DOWN button to select the preferred program. If there is more than one page of information, use the BLUE button for page up and the YELLOW button for page down.

## Sort

Sort your channels from the following options:

[By LCN]: Sort the channels in ascending order (Logical channel number)

[By Service Name]: By name of service offer company

[By Service ID]: By ID of service offer company

[By ONID]: Sort by ONID

## LCN (Logical channel number)

Set LCN on or off

## Video Setting

Press the MENU button then select [Picture]. The Menu provides options to adjust the video settings. Press UP/DOWN button to select an option and press RIGHT/LEFT button to adjust that setting. Press the EXIT button to exit the menu.



## Aspect Ratio

You must set the display format to either Auto, 4:3 Full, 4:3 PanScan, 4:3 Letter Box, 16:9 wide Screen 16:9 PNA 8 SCAN or Auto to get the maximum display when watching TV.

## Resolution

[480i]: for NTSC system TV.

[480P]: for NTSC system TV.

[576i]: for PAL system TV.

[576P]: for PAL system TV.

[720P]: for NTSC or PAL system TV.

[1080P]: for NTSC or PAL system TV

If the video does not appear correctly, change the setting. This setting is to match the most common setting for HDMI.

## TV format

If the video does not appear correctly, you need to change the settings. This should match the most common setting for TVs in your country.

[NTSC]: for NTSC system TV.

[PAL]: for PAL system

## Video output

[RGB]: RGB SCART OUT

## Channel Search

Press the MENU button and select [Channel Search] options to search channel. Select an option and press button to adjust the settings. Press the EXIT button to The Menu provides the RIGHT/LEFT exit the Menu

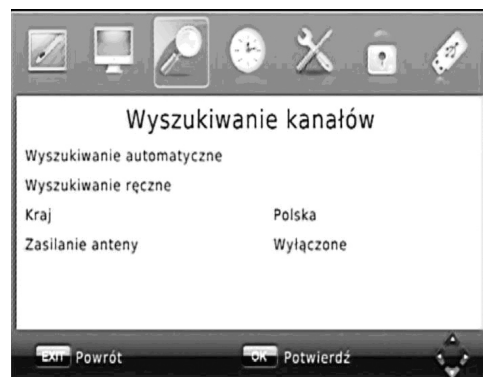

## Auto Search

Search and install all channels automatically. This option overwrites all preset channels.

1. Select [Auto Search] and press the OK or RIGHT button to start channel search.

2. To cancel channel search, press the EXIT button

# USER'S MANUAL



## Manual Search

Install new channels manually. This option adds new channels without changing the current channels list.

1 .Select [Manual Search] then press the OK or RIGHT button. The channel search screen will appear.

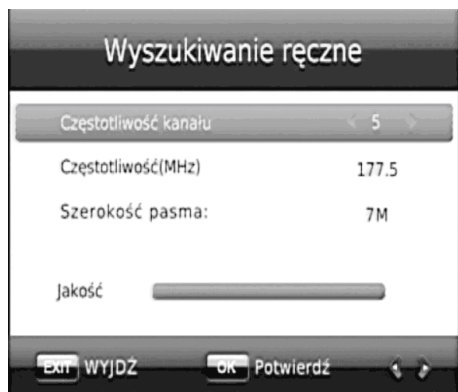

2. Press the RIGHT/LEFT button to select the channel frequency

3. Press the OK button to start searching channels

If a channel is found, it will be saved and added to the channels list. If channels cannot be found, it exits the menu automatically.

## Country

Select your country of residence.

## Antenna power

Enable Antenna Power if an external active antenna is connected.

In order to get a nice and stable TV signal reception, pls set "Antenna Power" at "On" if user uses an active Antenna, otherwise, pls set "Antenna Power" at "Off" if user uses an passive antenna.

## Time Setting

Press the MENU button then select [Time]. The Menu provides options to adjust the time settings.

Press the UP/DOWN button to select an option and press the RIGHT/LEFT button to adjust the settings. Press the EXIT button to exit the menu.



## Time offset

Select auto or manual for GMT offset adjustments.

## Country Region

Select the Country Region when [Time Offset] is set to Auto.

## Time Zone

Select the Time Zone Offset when [Time Offset] is set to Manual.

## Timer for Power On/Off

Press the MENU button on the remote control. enter Time. then select Power On/Off

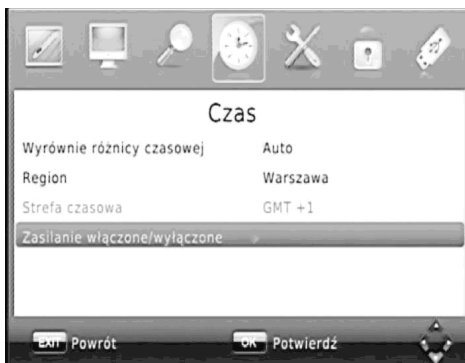

Please set Power On and Power Off as Enable, then move the cursor to set Power On/Off Time.



## Option

Press the MENU button and select [Option]. The menu provides options to adjust the OSD Language, Subtitle Language and Audio Language. Select an option and press the RIGHT/LEFT button to adjust the setting.

Press the EXIT button to exit the Menu



### OSD Language

Select an OSD language

### Subtitle Language

Select the preferred subtitle language

### Audio Language

Select the preferred audio language for watching TV channels.

If the language is not available, the default language will be selected

### Digital Audio

PCM: Set as PCM digital audio output

RAW: et as RAW digital audio output

Offset off digital audio output

## System Setting

Press the MENU button and select [System].

The menu provides options to change the system settings.

Press the UP/DOWN button to select an option and press the RIGHT/LEFT button to change the setting.

Press the EXIT button to exit the Menu.

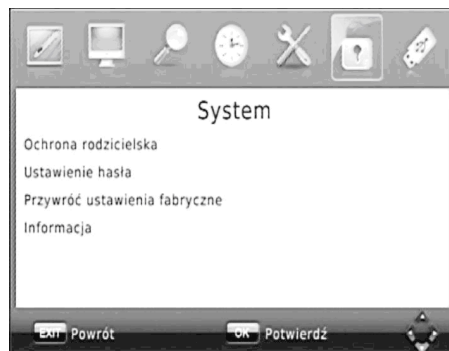

## Parental Guidance

You can restrict to channel access that are unsuitable for children.

To restrict/lock the channel, you will need to enter either the default password '000000' or your own password.

## Set Password

To set or change the password for locked programs. Enter your old password or the default password '000000'. then You will be asked to enter your new password. To confirm, re-enter your new password. Once it is confirmed, press the EXIT button to exit the Menu.

Note: if you forgot your new password, you need enter "888888" to unlock it.

## Restore Factory Default

Reset your Set Top Box to the Default Factory Settings.

In Main Menu, move the cursor to RIGHT/LEFT button to select "System" UP/DOWN button to select [Restore Factory Default] and press the OK button. Enter your password or the default password '000000' and press OK to confirm. This option will delete all preset channels and settings.

## Information

View model, hardware and software information.



## USB

Press the MENU button and select [USB]. The menu provides options to play back Music,

Photo and Movie files, supports: MP3, WMA, JPEG, BMP, AVI, MP4 DIVX etc. Multimedia files. The unit will only support USB device with NTFS, FAT and FAT32 file system.



## Multimedia

if no USB device plugged in, a warning message Not Found Any USB Device



## Photo configure

- Slide Time: Press the RIGHT/LEFT button to change slide show interval from 1-8 seconds
- Slide Mode: adjust slide show effect in mode of 0-59 seconds or random
- Aspect Ratio: display the picture at its original aspect, Discard display the picture in full screen mode.

## Movie Configure



## Subtitle Specific

[Small]: Display the subtitle in small mode.

[Normal]: Display the subtitle in normal mode.

[Big]: Display the subtitle in big mode.

### Subtitle BG:

[White]: Display the subtitle in white background.

[Transparent]: Display the subtitle in transparent background.

[Gray]: Display the subtitle in grey background.

[Yellow green]: Display the subtitle in yellow green background.

### Subtitle Font Color:

[Red]: Display Subtitle in red font.

[Blue]: Display Subtitle in blue font.

[Green]: Display Subtitle in green font.

[White]: Display Subtitle in White font

[Black]: Display Subtitle in Black font

**Note:** We cannot guarantee compatibility (operation and/or bus power) with all USB mass storage devices and assumes no responsibility for any loss of data that may occur when connected to this unit.

With large amounts of data, it may take longer for the system to read the contents of a USB device.

Some USB devices may not be properly recognized.

Even when they are in a supported format, some files may not be played or displayed depending on the content.

### Recording configure:

Insert USB device to receiver and television shows "USB device is inserted" then press RECORD button in remote control and television will display "Enter Record Waiting Later. receiver is in recording mode, while recording icon and recording time 00:00:15 are shown on the left top of the screen

# USER'S MANUAL

Exit from recording mode: Press STOP button in remote control, system will remind user "Do you want to stop this?" Press "OK", receiver will exit from recording mode, recording icon and recording time 00:00:37 will disappear on screen; Receiver will return to recording mode and remain recording if user press "NEXT".

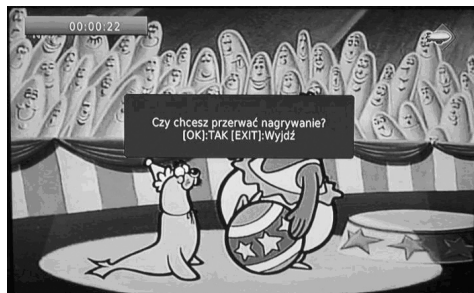

Playback for PVR record. Select PVR item and press "OK", then select „PVR RECORD” folder which is established in system automatically, all PVR records are saved in the folder in according with the sequence of recording time, user can play/rename/delete the records in the folder



## Scheduled Recording

When watching a TV channel, press the BLUE button on the remote control, this screen will appear.



Press the RED button on the remote control, this screen will appear.

- Press the UP or DOWN button to move the cursor to set Start date, Star time and End time.
- After Star date, Start time and End time are set, please set the mode to Record. Press the ok button on the remote control to confirm
- OK button on the remote control to confirm.
- After all the setting are confirmed, this screen will appear.
- Press EXIT button on the remote control to watch TV program.
- Time shift
- If you are watching live TV and want to pause it until you return then do the following.
- Please connect a USB mass storage device with the set top box.
- Please press REC button on the remote control, the recording icon will display at the top
- Press PLAY button on the remote control, a bar will appear at the bottom of the screen. Select REC to review, or FWD or forward.
- Press EXIT button on the remote control to go back to watch normal TV

# USER'S MANUAL

## Troubleshooting

PROBLEM	POTENTIAL REASONS	WHAT TO DO
No picture	Power isn't connected	Connect the power
	The power switch is not on	Switch on the power
Screen Shows „No Signal,„	Not connect DVB-T cable	Plug in the DVB-T cable
	Incorrect setting	Set up correct parameter
No sound from speaker	No or incorrect connection with audio cable	Connect the audio cable correctly
	Mute the sound	Switch on the correct, volume control
	Incorrect sound track	Try another sound track
Only sound, no Image on the screen	No or incorrect connection with AV cable	Connect the video cable correctly
	Program is a radio program	Press TV/RADIO key to shift into TV mode
Remote control is not workable	The battery is exhausted	Change new battery
	Remote control unit is not in the right opposite of the front panel or too far from it	Adjust the way of holding remote control unit and get near to the panel
The image stop Suddenly or mosaic	The signal i to weak	Strengthen the signal

## Specification

ITEM	SUB ITEM	PARAMETER
Tuner	Input Frequency	170-230MHz, 470-860MHz
	FR Input Level	-20 ~-78dBm
	FR Bandwidth	7,8MHz
	Modulation	QPSK, 16QAM, 64QAM
Video	Decoder Format	MPEG-2(ISO/IEC 13818-2) MPEG-4(ISO/IEC 14496) H.264 (ISO/IEC 14496-10) 1080i@30fps
	Output Format	480i/480p/576i/576p/720p/1280i/1280p
	Output Port	SCART, HDMI
Audio	Decoder Format	MPEG-1&MPEG-2(layer1&layer2) AAC,AAC+/HE-AAC,AC3, E-AC-3 (Dolby Digital +)
	Audio output	Digital audio: S/PDIF
Power	Voltage	~100~240V,50 / 60HZ
	POWER	Max 10 W



### **INFORMACJA O PRAWIDŁOWYM POSTĘPOWANIU W PRZYPADKU UTYLIZACJI URZĄDZEŃ ELEKTRONICZNYCH I ELEKTRYCZNYCH**

Umieszczony na naszych produktach symbol przekreślonego kosza na śmieci informuje, że nieprzydatnych urządzeń elektrycznych czy elektronicznych nie można wyrzucać razem z odpadami gospodarczymi.

Właściwe działanie w wypadku konieczności utylizacji urządzeń czy podzespołów lub ich recyklingu polega na oddaniu urządzenia do punktu zbiórki, w którym zostanie ono bezpłatnie przyjęte. W niektórych krajach produkt można oddać podczas zakupu nowego urządzenia.

Prawidłowa utylizacja urządzenia daje możliwość zachowania naturalnych zasobów Ziemi na dłużej i zapobiega degradacji środowiska naturalnego. Informacje o punktach zbiórki urządzeń wydają właściwe władze lokalne.

Nieprawidłowa utylizacja odpadów zagrożona jest karami przewidzianymi prawem obowiązującym na danym terenie.



# MANTA

Dział Obsługi Klienta

tel: +48 22 332 34 63 lub e-mail: [serwis@manta.com.pl](mailto:serwis@manta.com.pl)

**od poniedziałku do piątku w godz. 9.00-17.00**

Producent zastrzega sobie możliwość wprowadzenia zmian w specyfikację produktu bez uprzedzenia.

Strona główna [www.manta.com.pl](http://www.manta.com.pl)

Strona wsparcia technicznego [www.manta.info.pl](http://www.manta.info.pl)



Made in P.R.C.

**FOR MANTA EUROPE**