



MANTA

LED TV 32"

LED3202

DE Bedienungsanleitung

IT Istruzioni per l'uso

BG Инструкция по обслужване

CZ Návod k obsluze

FR Mode d'emploi

GR Οδηγίες χρήσης

RU Руководство по эксплуатации

RO Manual de utilizare

TR Kullanım kılavuzu

BEDIENUNGSANLEITUNG

Bedienungsanleitung

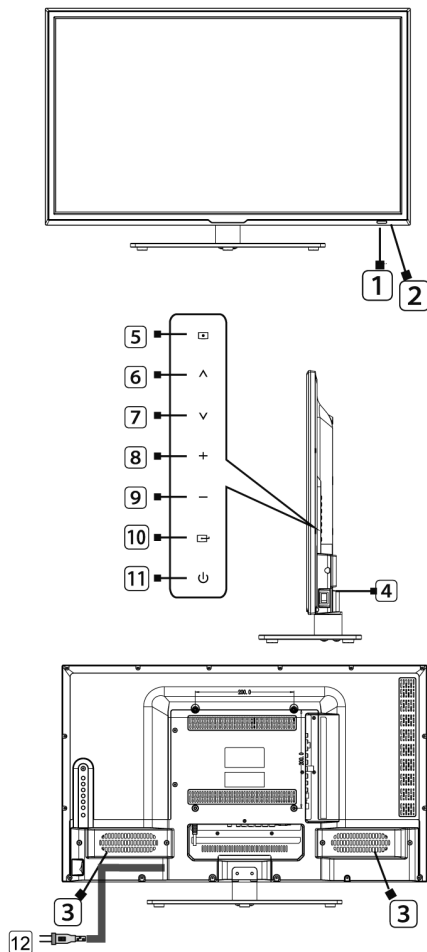

1. IR-Sensor für den Empfang der Fernbedienungssignale
2. Power-LED – im Standby-Modus leuchtet sie rot
3. Lautsprecher
4. Bedienfläche
5. MENU: Menütaste
6. Program-: TV-Kanalnummern herunterschalten
7. Program+: TV-Kanalnummern hochschalten
8. VOLUME-: Lautstärke reduzieren
9. VOLUME+: Lautstärke erhöhen
10. SOURCE: für die Anzeige zugreifbarer Audio/Video-Signalquellen
11. STANDBY: Power- oder Standby-Taste
12. Netzstecker
13. Kopfhöreranschluss (EARPHONE) – für den 3,5 mm Kopfhörerstecker
14. HDMI 1
15. HDMI 2
16. HDMI 3
17. SCART-Anschluss – das Gerät kann mit dem SCART-Kabel am SCART-Anschluss angeschlossen werden
18. Antennenanschluss (FR input)
19. Digitaltonanschluss (COAXIAL) – für die Verbindung des Koaxialkabeleingangs eines digitalen Tonverstärkers
20. AV-Anschluss – Videoausgang für den Anschluss eines DVD- oder eines anderen Videogerätes
21. CI input – CI-Anschluss (Common Interface)
22. YPBPR-Anschlüsse – hier können Audio/Video-Kompositkabel eines Gerätes mit dem Kompositausgang angeschlossen werden
23. VGA-Eingang (WE PC) – für den PC-Anschluss
24. PC AUDIO-Eingang – Audiosignaleingang der PC-Audio-Erweiterungskarte
25. USB-Anschluss – für einen externen USB-Stick / HDD

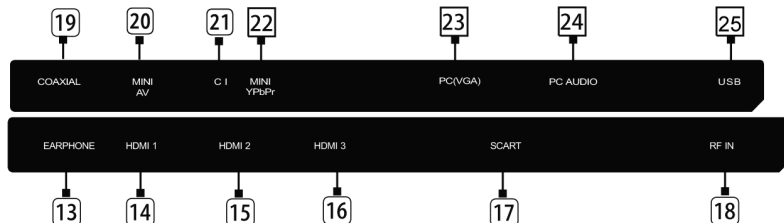

BEDIENUNGSANLEITUNG

Fernbedienung

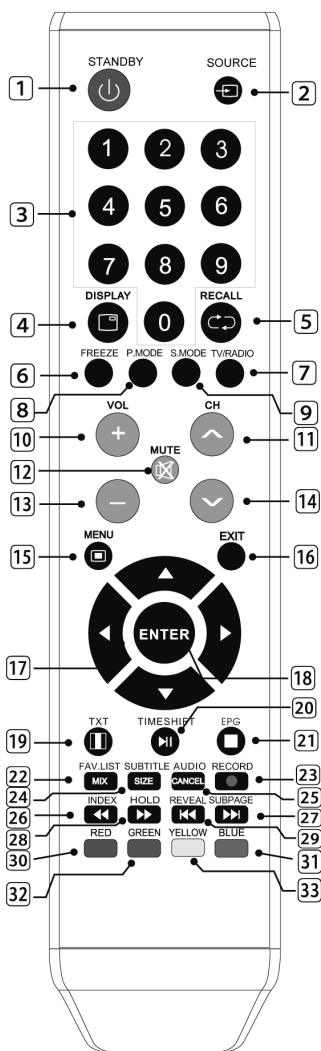

1. STANDBY (Power) – Stromversorgung des Fernsehers ein, Umschalten in den Standby-Modus.

2. SOURCE – Anzeige zugreifbarer Signalquellen.

3. Numerische Tasten 0 - 9 – zur TV-Kanalwahl.

4. DISPLAY – Anzeigen von Informationen auf dem Bildschirm.

5. RECALL – mit dieser Taste kann laufendes Programm zum zuvor eingeschalteten Programm und zurück umgeschaltet werden.

6. FREEZE – Standbild.

0. TV-RADIO – Umschalten zwischen TV- und Rundfunkmodus.

8. P.MODE – Umschalten der Bildschirmmodi.

9. S.MODE – Umschalten der Tonmodi.

10. VOL+ – Lautstärke erhöhen.

0. CH+ – TV-Kanalnummern hochschalten.

12. MUTE – Stummschaltung.

13. VOL- – Lautstärke reduzieren.

14. CH- – TV-Kanalnummern herunterschalten.

15. MENU – wird diese Taste gedrückt, wird das OSD-Menü angezeigt. Wird diese Taste im OSD-Modus gedrückt wird auf nächstes höheres Menüniveau umgeschaltet.

16. EXIT – Menü verlassen.

17. PFEILTASTEN – mit diesen Tasten können Einstellungen bestimmter Positionen im OSD-Menü gewählt oder geändert werden.

18. ENTER – markierte Menüposition wird bestätigt.

19. TEXT – Teletext-Taste.

20. TIMESHIFT – Funktion „TimeShift“.

21. EPG – zur Anzeige des elektronischen Programmratgebers. Wird diese Taste im DTV-Modus gedrückt, werden Programminfos angezeigt.

22. FAV.LIST – Liste von bevorzugten Programmen wird geöffnet.

23. RECORD – Aufnahmemodus.

24. SUBTITLE – zum Anzeigen oder Ausschalten von Untertiteln (nur im DTV-Modus).

25. AUDIO – DTV-Modus: zum Anwählen des DTV-Audiosignals

26. INDEX – Teletext-Modus: Seitenindizierung. USB-Modus: Wiedergabe zurück.

27. SUBPAGE – Teletext: zur Anzeige von Infos einer Unterseite, USB-Modus: Übersprung zum nächsten Kapitel.

28. HOLD – Teletext-Modus: Standbild der laufenden Seite (wenn sie aus mehreren Unterseiten besteht). USB-Modus: schnelles Vorspulen.

29. REVEAL – Teletext-Modus: zur Anzeige von verdeckten Teletextinfos. USB-Modus: Rücksprung zum vorherigen Kapitel.

30–33. TASTEN: ROT / GRÜN / GELB / BLAU / Teletext-Modus: direkter Zugriff zu entsprechenden Teletextseiten / Menü: ROT: Ersetzen; ZIELONY: Einfügen; ŻÓŁTY: Kopieren; NIEBIESKI: Löschen

BEDIENUNGSANLEITUNG

Geräteeinstellungen

Fernseher auf einer festen und ebenen Unterlage aufstellen, dabei freien Raum von mindestens 10 cm rundum und ca. 30 cm zwischen der Geräteoberkante und der Wand belassen.

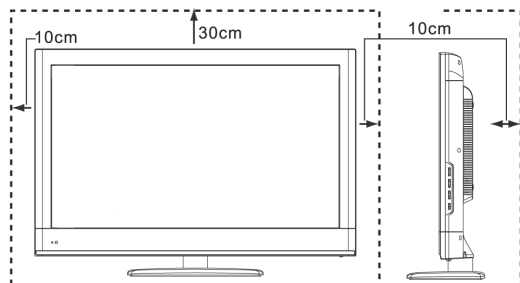

Antenne und Stromversorgung anschließen

Einen Stecker des Antennenkabels in der Gerätehinterrwand, den anderen im Wandantennenanschluss anschließen. Stecker des Stromkabels stecken.

In einigen Ländern kann der dem Versorgungskabel beigelegte Stecker von der vorgenannten Abbildung abweichen.

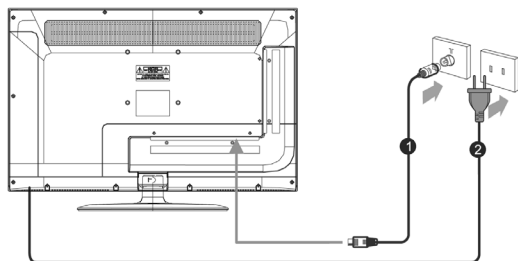

Automatische Installation

Bei der ersten Geräteabstimmung sind keine Fernsehsender in seinem Speicher vorhanden. Auf dem Bildschirm wird das Menü für automatische Installation (Auto Installation) angezeigt.

Anschließend werden alle Frequenzbereiche vom Fernseher durchsucht und alle möglichen, am Empfangsort zugänglichen Fernsehkanäle gemäß den gewählten Einstellungen eingestellt.

Alle Kanäle werden im Gerätespeicher gespeichert.

Zudem können alle Kanäle bearbeitet (Edit), gelöscht (Delete), in der Kanalliste versetzt (Move), gegenseitig getauscht (Swap), ignoriert (Skip), gesperrt (Lock) usw. werden.

Batterien in die Fernbedienung einsetzen

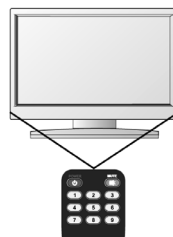
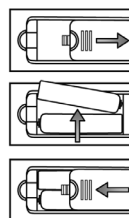

Batteriefachdeckel in der Fernbedienung öffnen.

2 AAA 1,5V Batterien einsetzen, dabei Polrichtigkeit der Batterien gemäß den Symbolen in der Fernbedienung beachten.

Batteriefachdeckel entgegengesetzt schieben und bis zum hörbaren Einrasten schließen.

Einschalttaste

Gerät einschalten

Stromkabel des Fernsehers in der Wandsteckdose anschließen, anschließend schaltet das Gerät automatisch im Standby-Modus ein.

Einschalttaste (Power) im Fernseher oder in der Fernbedienung drücken. Der Fernseher schaltet in den Normalmodus ein.

Standby-Modus einschalten

Der Fernseher kann in den Standby-Modus geschaltet werden, um Energie einzusparen.

BEDIENUNGSANLEITUNG

Der Standby-Modus ist für eine kurze Pause beim Fernsehempfang ratsam. Dazu Einschalttaste (Power) drücken.

Einschalttaste (Power) erneut drücken, um zum Fernsehempfang zurückzukehren.

Anmerkung:

Fernseher im Standby-Modus nicht für eine längere Zeit (bspw. für den Urlaub) eingeschaltet belassen. Dann Stecker ziehen und Antenne abschalten.

Kanäle wechseln

Dazu Programmwahltasten in der Fernbedienung benutzen.

Entsprechende Programmwahltaste in der Fernbedienung drücken, um den jeweiligen Kanal zu wechseln. Beispiel: um Kanal 8 zu wählen, Taste 8 in der Fernbedienung drücken.

Weiteres Umschalten erfolgt mit den Tasten CH+/-.

Auf dem jeweiligen Gebiet empfangbare Kanäle können mit der Taste CH+/- im Fernseher oder in der Fernbedienung weitergeschaltet werden.

Taste benutzen,



um zum vorherigen Kanal zu wechseln.

Taste in der Fernbedienung drücken,



um zum vorherigen Kanal zu wechseln.

Grundfunktionen

Stromversorgung

Gerät einschalten

Stecker in der Wandsteckdose anschließen. Die Stromversorgungs-LED leuchtet rot auf und informiert darüber, dass der Fernseher in den Standby-Modus geschaltet ist.

Drücken



Rote LED erlischt, der Fernseher schaltet ein.

Gerät ausschalten

Drücken



Die Stromversorgungs-LED leuchtet rot auf. Der Fernseher schaltet aus und geht in den Standby-Modus über.

Das Bild wird auf dem Bildschirm ca. 10 Sekunden nach dem Einschalten angezeigt.

Wird kein Signal binnen 10 Minuten empfangen, schaltet der Fernseher automatisch ab.

Wird das Gerät eine Zeitlang nicht gebraucht, Stecker ziehen.

Lautstärke einstellen

Lautstärke ändern

Lautstärke mit der Taste V+ erhöhen.

Lautstärke mit der Taste V- reduzieren.

Stummschaltung

Die Stummschaltung kann mit der Taste für eine Weile aktiviert werden.



Der Ton wird mit der vorherigen Lautstärke mit der Taste oder V+ wieder eingeschaltet.



oder V+.

Im Stummschaltungsmodus kann die Lautstärke mit der Taste V- reduziert werden.

Signalquelle wählen

Signalquelle wählen

Taste SOURCE im Fernseher oder in der Fernbedienung drücken, um das Menü der Signalquellenwahl anzuzeigen.



Mit den Tasten CH+/- oder ▲/▼ Eingangssignalquelle wählen.

Gewählte Signalquelle mit der OK-Taste bestätigen.

Vor der Signalquellenwahl sicherstellen, dass das gewünschte Gerät eingeschaltet ist.

Grundfunktionen des OSD-Menüs

Taste „MENU“ im Fernseher oder in der Fernbedienung drücken, um das OSD-Hauptmenü anzuzeigen.

BEDIENUNGSANLEITUNG

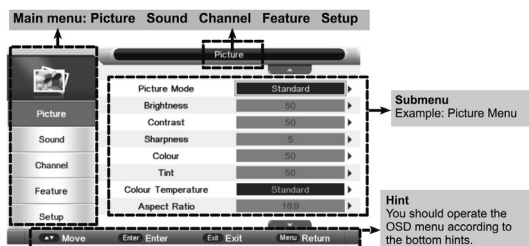

Menüpunkt mit den Haupttasten wählen ▲/▼, und mit der Taste zum Untermenü gehen ►/OK.

Mit den Tasten gewählte Position im Untermenü wählen ▲/▼ mit zur Änderung von Einstellungen gehen und Einstellungen mit den Tasten ►/OK ändern.

Mit MENU oder zum vorherigen Menü wechseln ◀.

Anzeige mit der Taste EXIT verlassen.

Achtung:

Entsprechende Positionen können erst nach dem Anschluss einer entsprechenden Signalquelle eingeschaltet werden.

Technische Spezifikation

Bildschirmgröße: 32" TFT-LED

Digitales TV-Empfangssystem: DVB-T/C MPEG4 (H264)

Bildverhältnis: 16:9

Auflösung: 1366x768

Betrachtungswinkel: 170° (Höhe); 160° (Breite)

Helligkeit: 220 cd/m2

Kontrast: 3000:1

Reaktionszeit: 8 ms

Lautsprecher: 2 x 8 W

Bildmodi: 4:3, 16:9

Dolby Digital Plus (E-AC-3)

Tonempfangssysteme: B/G, D/K, I, L/L, M/N

Rauschunterdrückung: 3D

Teletext: 1000 Seiten (nur Europa)

Ein- / Ausgangsanschlüsse: 3 x HDMI, SCART, CI, Ypbpr, AV Ein,

Kopfhörer Aus, VGA Ein, PC AUDIO Ein, USB

Leistungsaufnahme im Standby-Modus: 0,5 W

Leistungsaufnahme: 60 W (max.)

Energieverbrauchsklasse: A

Abmessungen ohne Standfuß: 740 x 59 x 441 mm

Abmessungen mit Standfuß: 740 x 149 x 491 mm

Hersteller:

Manta S.A.

ul. Matuszewska 14,

PL – 03-876 Warszawa, Polen

ISTRUZIONI PER L'USO

Istruzioni per l'uso

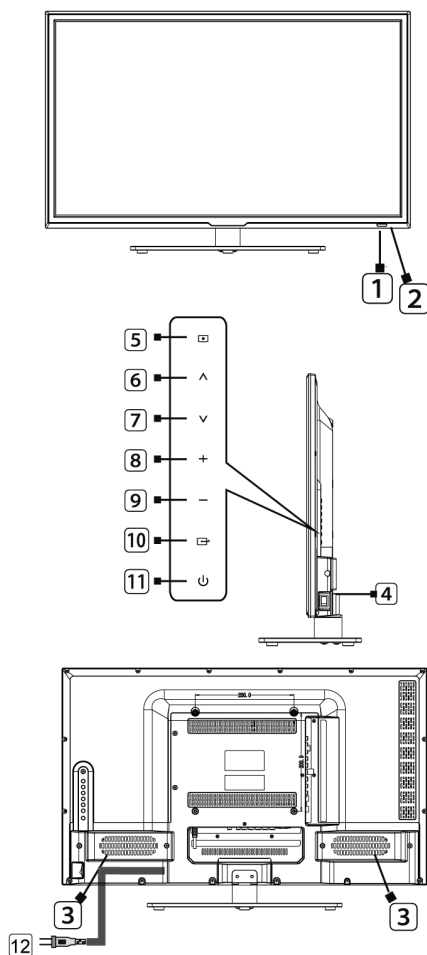

1. Sensore infrarossi del ricevitore – riceve i segnali dal telecomando.

2. Spia di alimentazione – in modalità stand-by, la spia si illumina in rosso.

3. Altoparlante

4. Pannello di controllo

5. MENU: Tasto Menu

6. Programma -: Tasto per cambiare il canale TV in diminuzione

7. Programma +: Tasto per cambiare il canale TV in aumento

8. VOLUME -: Tasto per ridurre il volume

9. VOLUME +: Tasto per aumentare il volume

10. SORGENTE: Visualizza le sorgenti disponibili del segnale Audio/Video

11. STANDBY: Tasto di alimentazione o di stand-by

12. Spina di alimentazione

13. Presa per la cuffia (EARPHONE) – Per connettere una spina da 3,5 mm per cuffie.

14. HDMI 1

15. HDMI 2

16. HDMI 3

17. Presa SCART – I dispositivi possono essere collegati all'euroconnettore/presa SCART mediante un cavo SCART.

18. Presa dell'antenna (FR input) – Per collegare l'antenna.

19. Presa audio digitale (COAXIAL) – Per collegare un amplificatore audio digitale all'ingresso del cavo coassiale.

20. Presa AV – Uscita video, per collegare un DVD o un altro lettore video.

21. CI input – Alloggiamento del connettore CI (Common Interface).

22. Prese YPBPR – È possibile collegare cavi composti audio/video per dispositivi con uscita composita.

23. Presa di ingresso VGA (IN PC) – Per collegare un computer

24. Presa AUDIO PC – Ingresso del segnale audio dalla scheda audio del computer.

25. Presa USB – Connettore USB per memoria esterna USB/HDD.

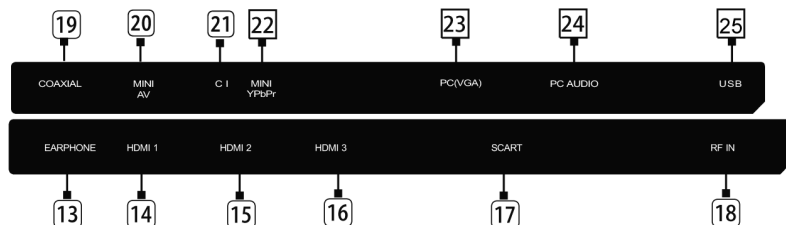

ISTRUZIONI PER L'USO

Telecomando

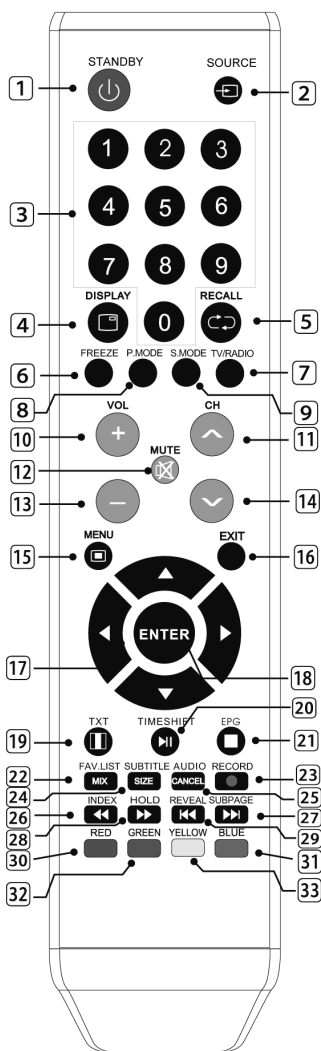

1. STANDBY (Alimentazione) – Accende il televisore e commuta in modalità stand-by.
2. SOURCE – Visualizza le sorgenti di segnale disponibili.
3. Tasti numerici 0-9 – Premendoli, è possibile selezionare il numero di un canale TV.
4. DISPLAY – Visualizza le informazioni sullo schermo.

5. RECALL – Premendo questo tasto, è possibile passare dal programma visualizzato correntemente a quello visualizzato precedentemente e viceversa.

6. FREEZE – Fermo-immagine.

7. TV-RADIO – Selezione modalità televisione o radio.

8. P.MODE – Pressioni successive cambiano le impostazioni video.

9. S.MODE – Pressioni successive cambiano le impostazioni audio.

10. VOL + – Aumenta il volume.

11. CH + – Cambia il numero del canale TV in aumento.

12. MUTE – Disattiva l'audio.

13. VOL - – Diminuisce il volume.

14. CH - – Cambia il numero del canale TV in diminuzione.

15. MENU – Premendolo, appare il menu OSD sullo schermo. Premendo questo tasto nel menu OSD, si passa al menu di livello superiore.

16. EXIT – Uscita dal menu.

17. FRECCE – Premendo le frecce, è possibile selezionare o modificare le impostazioni degli elementi selezionati del menu sullo schermo.

18. ENTER – Conferma le voci di menu selezionate.

19. TEXT – Tasto teletext.

20. TIMESHIFT – Funzione "TimeShift".

21. EPG – Visualizza la guida elettronica ai programmi. Premendolo in modalità DTV, visualizza le informazioni sul programma.

22. FAV.LIST – Apre l'elenco dei programmi preferiti.

23. RECORD – Funzione di registrazione.

24. SUBTITLE – Attiva o disattiva i sottotitoli sullo schermo (solo in modalità DTV).

25. AUDIO – Modalità DTV: Premendolo, si seleziona il segnale audio DTV

26. INDEX – Modalità Teletext: Indicizzazione pagine. Modalità USB: Riproduzione all'indietro.

27. SUBPAGE – Teletext: Visualizza le informazioni delle pagine secondarie.

Modalità USB: Passa alla sezione successiva.

28. HOLD – Modalità Teletext: Blocca la pagina corrente (quando la sezione è composta da diverse pagine).

Modalità USB: riavvolgimento veloce.

29. REVEAL – Teletext: Visualizza le informazioni nascoste del teletext.

Modalità USB: Passa alla sezione precedente.

30 – 33. TASTI ROSSO / VERDE / GIALLO / BLU / Modalità Teletext: Accede direttamente alle pagine pertinenti del Teletext... /Modalità menu: ROSSO: Cambia; VERDE: Inserisce; GIALLO: Copia; BLU: Cancella.

ISTRUZIONI PER L'USO

Posizionamento del televisore

Posizionare il televisore su una superficie solida e piana, lasciando almeno 10 cm di spazio libero intorno e circa 30 cm tra il bordo superiore del ricevitore e la parete.

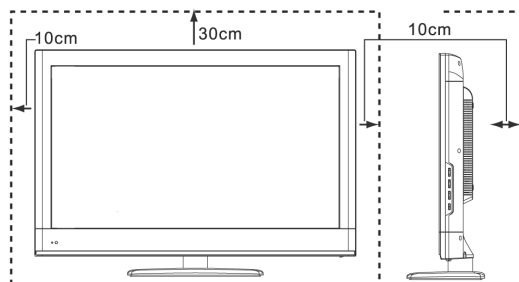

Installazione automatica

La prima volta che si sintonizza il ricevitore, la memoria non contiene alcuna stazione televisiva programmata. Sullo schermo appare il menu di installazione automatica (Auto Installation).

Tutti i canali trovati verranno memorizzati nella memoria del televisore.

Inoltre, è possibile modificare (Edit) tutti i canali (cancellare – (Delete), cambiare posto nell'elenco – (Move), scambiare tra loro due posti – (Swap), saltare – (Skip), bloccare, – (Lock), ecc.).

Inserimento delle batterie nel telecomando

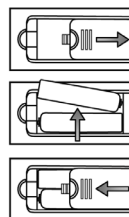

Collegamento dell'antenna e dell'alimentazione

Collegare il cavo dell'antenna alla presa dell'antenna sul retro del ricevitore e l'altra estremità, ad esempio, alla presa a muro dell'antenna.

Collegare il cavo di alimentazione ad una presa nella parete. In alcuni Paesi, la spina del cavo di alimentazione in dotazione può essere diversa da quella mostrata nella figura qui sopra.

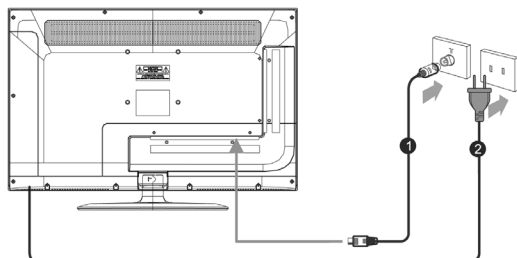

Aprire il coperchio dell'alloggiamento delle batterie nel telecomando.

Inserire 2 batterie 1.5V AAA, facendo attenzione al posizionamento corretto dei poli, come indicato sul telecomando.

Riposizionare il coperchio dell'alloggiamento delle batterie, facendolo scorrere nella direzione opposta finché non scatta.

Tasto di alimentazione

Accensione del ricevitore

Collegare il cavo di alimentazione del televisore alla presa sulla parete (a questo punto, il televisore si accende automaticamente ed entra in modalità stand-by).

ISTRUZIONI PER L'USO

Premere l'interruttore di alimentazione (Power) sul televisore o il tasto di accensione (Power) sul telecomando. Il televisore si accende.

Passaggio alla modalità stand-by

È possibile commutare il ricevitore in modalità stand-by, per ridurre il consumo energetico.

La modalità stand-by può essere utile quando si desidera interrompere per tempi brevi la visione dei programmi (ad esempio, per mangiare). A tal fine, premere il tasto di accensione (Power).

Per tornare alla visione di un programma, premere nuovamente il tasto di accensione.

Attenzione:

Non lasciare il televisore in modalità stand-by per lunghi periodi di tempo (ad es., partendo per le vacanze). In questo caso, bisogna staccare la spina di alimentazione dalla presa e scollegare l'antenna.

Cambiare canale

Premere il tasto di selezione del programma sul telecomando.

Per cambiare canale, premere il tasto corrispondente di selezione del canale sul telecomando. Esempio: Per selezionare il canale 8, premere il tasto „8” sul telecomando.

In alternativa, per cambiare canale premere i tasti CH + / -

È possibile cambiare in sequenza i canali disponibili in una data zona, utilizzando i tasti CH + / - sul telecomando o sul televisore.

Uso del tasto , per tornare al canale visto precedentemente.

Per tornare al canale visto precedentemente, premere il tasto



, sul telecomando.

Funzioni di base

Alimentazione

Accensione del ricevitore

Collegare il cavo di alimentazione ad una presa nella parete. La spia di alimentazione si illumina in rosso, indicando che il ricevitore è in stand-by.

Premere



La spia di alimentazione si spegne e il televisore si accende.

Spegnimento del ricevitore

Premere



La spia di alimentazione si accende in rosso.

Il ricevitore si spegne e passa in modalità stand-by.

L'immagine sullo schermo compare dopo circa 10 secondi dall'accensione del ricevitore.

Se per 10 minuti il televisore non riceve alcun segnale, si spegne automaticamente.

Se il ricevitore non viene utilizzato per un lungo periodo, staccare la spina di alimentazione dalla presa.

Regolazione del volume

Modifica del volume

Aumentare il volume, premendo V+.

Diminuire il volume, premendo V-.

Disattivazione del suono

Il suono può essere momentaneamente disattivato con il tasto



Il suono si riattiva al livello precedente premendo di nuovo



oppure V+.

Mentre il suono è disattivato, è possibile ridurre il volume del ricevitore con il tasto V-.

Selezione della sorgente del segnale

Selezione della sorgente

Premere il tasto SOURCE sul ricevitore o sul telecomando per visualizzare il menu di selezione della sorgente del segnale.

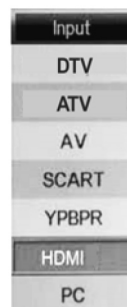

Premere CH + / - oppure  /  selezionare la sorgente del segnale in ingresso  / .

Confermare la sorgente selezionata, premendo il tasto OK.

ISTRUZIONI PER L'USO

Prima di selezionare la sorgente del segnale, verificare che il dispositivo sia collegato.

Funzioni di base del menu OSD

Premere il tasto "MENU" sul ricevitore o sul telecomando per visualizzare il menu principale OSD.

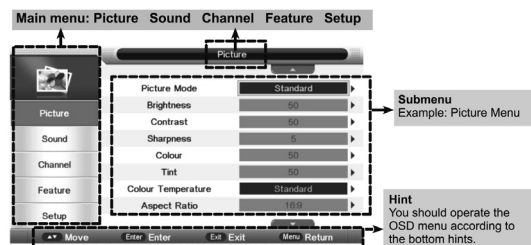

Selezionare la voce del menu principale con il tasto ▲/▼, quindi passare al sottomenu premendo il tasto C.

Nel sottomenu, andare alla voce desiderata, premendo i tasti ▲/▼, passare alle modifiche d'impostazione, premendo, e modificare le impostazioni, utilizzando i tasti ▲/▼.

Tornare al menu precedente, premendo il tasto MENU o ◀.

Uscire dalla schermata del menu, premendo il tasto EXIT.

Attenzione:

Solo dopo aver collegato la corretta sorgente del segnale sarà possibile attivare le voci correlate.

Specifiche tecniche

Dimensioni dello schermo: 32" TFT-LED panel

Sistema di ricezione della TV digitale: DVB-T/C MPEG4 (H264)

Proporzione schermo: 16:9

Risoluzione: 1366 x 768

Angolo di visione: 170° (H); 160° (V)

Luminosità: 220 cd / m²

Contrasto: 3000:1

Tempo di reazione: 8 ms

Altoparlanti: 2 x 8 Watt

Formato immagine: 4:3, 16:9

Dolby Digital Plus (E-AC-3)

Sistema di ricezione audio: B/G,D/K,I,L/L,M/N

Riduzione del rumore: 3D

Teletext: 1.000 pagine (solo per l'Europa)

Prese ingresso/uscita: 3 x HDMI, SCART, CI, Ypbpr, ingresso AV,

Uscita cuffie, ingresso VGA, ingresso PC Audio, USB

Consumo energetico in modalità stand-by: 0,5 W

Potenza assorbita: 60 W (max)

Classe di efficienza energetica: A

Dimensioni senza supporto: 740 x 59 x 441 mm

Dimensioni con supporto: 740 x 149 x 491 mm

Produttore:

Manta S.A.

ul. Matuszewska 14,

03-876 Varsavia, Polonia

ИНСТРУКЦИЯ ПО ОБСЛУЖВАНЕ

Инструкция по обслужване

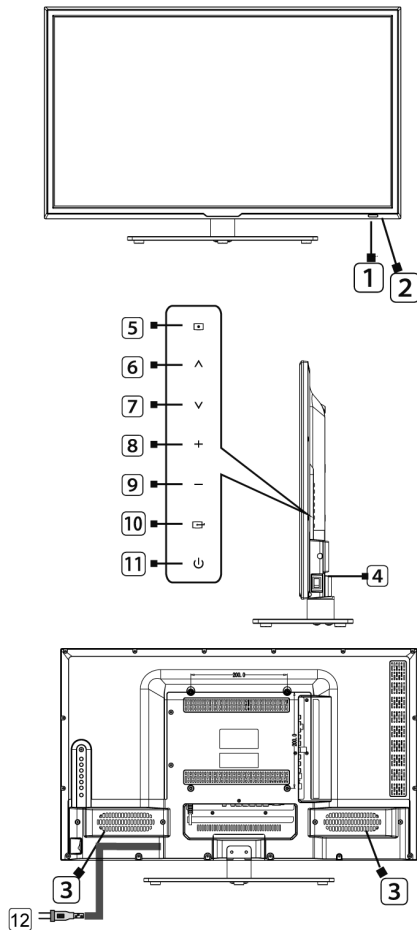

1. Датчик на инфрачервения приемник – приема сигнали от дистанционното управление.

2. Лампичка на захранване – в режим на готовност, лампичката свети с червена светлина.

3. Високоговорител

4. Контролен панел

5. MENU: Бутон меню

6. Програма-: Бутон за смяна на номера на TV канала надолу

7. Програма+: Бутон за смяна на номера на TV канала нагоре

8. VOLUME-: Бутон за намаляване на звука

9. VOLUME+: Бутон за усилване на звука

10. SOURCE: Показва съществуващите източници на сигнала
Аудио/Видео

11. STANDBY: Бутон за захранването или за режим стендбай

12. Захранващ щепсел

13. Гнездо за слушалки (EARPHONE) – За включване на щекер на слушалките 3,5 mm.

14. HDMI 1

15. HDMI 2

16. HDMI 3

17. Гнездо SCART – Съоръжението може да бъде включвано чрез проводник тип SCART към гнездото на еврокабела (SCART).

18. Гнездо за антена (FR input) – За включване на антена.

19. Гнездо на цифровия звук (COAXIAL) – За свързване с входа на концентричния проводник на цифровия усилвател на звука.

20. Гнездо AV – Изход видео, за свързване на DVD или друг възпроизводител на видео.

21. CI input – Гнездо на модула CI (Common Interface).

22. Гнезда YPBPR – Могат да се включват композитни проводници аудио/видео за съоръжение снабдено с композитен изход.

23. Входно гнездо VGA (WE PC) – За включване на компютър

24. Гнездо PC AUDIO – Входен сигнал аудио от звуковата карта на компютъра.

25. Гнездо USB – Модул USB за външната памет USB/HDD.

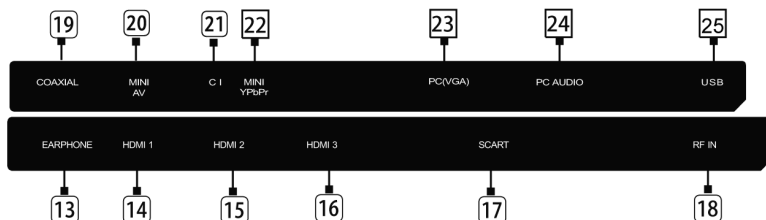

ИНСТРУКЦИЯ ПО ОБСЛУЖВАНЕ

Дистанционно управление

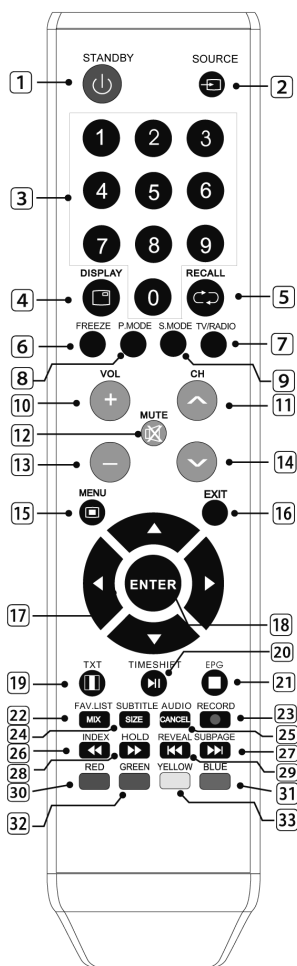

1. STANDBY (Захранване) – Включва захранването на телевизора и го превключва на режим стендбай.
2. SOURCE – Показва съществуващите източници на сигнала.
3. Цифрови бутони 0-9 – Натискайки ги, може да изберем номера на TV канала.
4. DISPLAY – показване на информация на екрана.

5. RECALL – Натискайки този бутон, може да превключваме от актуално гледаната програма към програмата, която е била включена преди това и обратна.

6. FREEZE – Стоп-кадър.

7. TV-RADIO – избор на режим телевизия или радио .

8. P.MODE – Поредните натискания превключват режима на образа.

9. S.MODE – Поредните натискания водят до превключването на звуковите режими.

10. VOL+ – Усилване на звука.

11. CH+ – Смяна на номерата на TV каналите нагоре.

12. MUTE – изключване на звука.

13. VOL- – Намаляване на звука.

14. CH- – Смяна на номерата на TV каналите надолу.

15. MENU – След натискането се появява екранното меню OSD. Натискането на този бутон в менюто OSD води до връщане към менюто на по-висока степен.

16. EXIT – Изход от менюто.

17. СТРЕЛКИ – Натискайки стрелките можем да избираме или сменяме настройките на избрани позиции в екранното меню.

18. ENTER – Потвърждава обозначената позиция от менюто.

19. TEXT – Бутон на телетекста.

20. TIMESHIFT – Функция „TimeShift“.

21. EPG – Показване на електронния информатор за програмите. След натискането в режим DTV се показват информации за програмата.

22. FAV.LIST – Показва списъка на любимите програми

23. RECORD – Функция за записване.

24. SUBTITLE – Показва или изключва надписи на екрана (само в режим DTV).

25. AUDIO – Режим DTV: След натискането избираме сигнал аудио DTV

26. INDEX – Режим на телетекста: индексирание на страниците. Режим USB: Възпроизвеждане в обратна посока.

27. SUBPAGE – Телетекст: Показва информацията от предишната страница.

Режим USB: Прескачане към следващия раздел.

28. HOLD – Режим на телетекста: Задържа актуалната страница (когато дадената страница се състои от няколко подстраници). Режим USB: бързо превиване.

29. REVEAL – Телетекст: Показва скрити информации на телетекста. Режим USB: Прескачане към предишния раздел

30-33. БУТОНИ ЧЕРВЕН / ЗЕЛЕН / ЖЪЛТ / СИН / Режим на телетекста: Непосредствен достъп до съответните страници в телетекста./ Режим на меню: ЧЕРВЕН: Смени; ЗЕЛЕН: Постави; ЖЪЛТ: Копирай; СИН: Отстрани

ИНСТРУКЦИЯ ПО ОБСЛУЖВАНЕ

Настройване на телевизора

Настройваме телевизора върху твърда и плоска повърхност, оставяйки поне 10 cm свободно пространство около него и около 30 cm между горния ръб на приемника и стената.

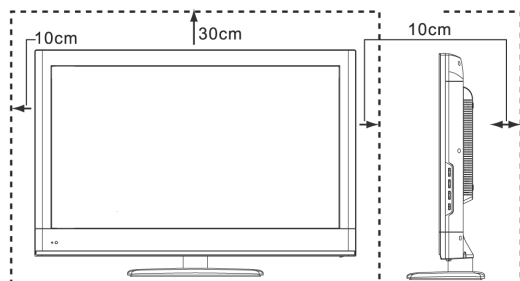

Автоматична инсталация

При първоначалната настройка в паметта на приемника няма програмирани никакви телевизионни станции. На екрана се появява менюто на автоматичната инсталация (Auto Installation).

Всички намерени канали ще бъдат записани в паметта на телевизора.

Допълнително могат да се емитират редактират (Edit) всички канали (да се отстраняват – (Delete), да се променят местата им в списъка – (Move), да си сменят местата – (Swap), да се пропускат – (Skip), да се блокират – (Lock) итн.).

Слагане на батерията в дистанционното управление

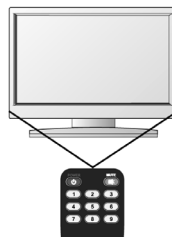
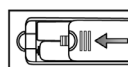
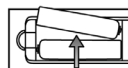
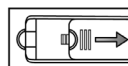

Включване на антената и захранването

Включете проводника на антената в гнездото на антената отзад на приемника, а другия край напр. в стенното гнездо на антената.

Включват захранващия кабел в гнездото в стената.

В някои страни, захранващият щепсел на свързания захранващ кабел може да бъде различен от този, показан на горната илюстрация.

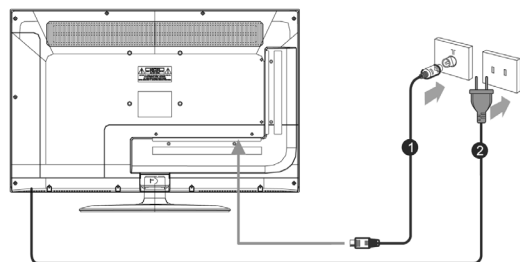

Отворете капака на гнездото на батериите в дистанционното управление.

Сложете 2 бр. батерии 1,5V тип AAA, като внимавате полюсите да са разположени съгласно маркировката на дистанционното управление.

Сложете капака на гнездото на батериите, пъхайки го в обратна посока, докато щракне.

ИНСТРУКЦИЯ ПО ОБСЛУЖВАНЕ

Бутон на захранването

Включване на приемника

Включете захранващия кабел на телевизора към контакта на стената (след това телевизорът автоматически ще се включи и ще премине в режим стендбай).

Натиснете захранващия бутон (Power) върху телевизора или захранващия бутон (Power) върху дистанционното управление. Телевизорът ще се включи.

Превключване в режим стендбай

Приемникът може да бъде превключен в режим стендбай с цел намаляване разхода на енергия.

Режимът стендбай може да бъде полезен, когато искаме за момент да прекъснем гледането на програмите (напр., за да се нахраним). За тази цел натиснете захранващия бутон (Power).

За да се върнем към гледането на програмата, достатъчно отново да натиснем захранващия бутон.

Внимание:

Не оставяйте телевизора в режим стендбай за по-продължително време (напр. като заминавате на ваканция). Тогава трябва да извадите щепсела на захранващия кабел от гнездото и да изключите антената.

Смяна на каналите

Чрез бутоните за избор на програмите върху дистанционното управление:

За да смените канала, натиснете съответния бутон за избор на канала върху дистанционното управление. Например: За да изберете канал № 8, натиснете бутон „8” върху дистанционното управление.

Поредно превключване на каналите посредством бутоните CH+/-

Достъпните за дадения район канали можете да превключвате подред, използвайки бутоните CH+/- върху дистанционното управление или на телевизора.

Използване на бутона



за връщане към гледания преди това канал.

За да се върнете към гледания преди това канал, натиснете бутона



върху дистанционното управление.

Основни функции

Захранване

Включване на приемника

Включете захранващия кабел към контакта в стената. Лампичката за захранването светва с червена светлина, сигнализирайки, че приемникът е в режим стендбай.

Натиснете



Лампичката за захранването угасва, а телевизорът се включва.

Изключване на приемника

Натиснете



Лампичката за захранването светва с червена светлина. Приемникът се изключва и преминава в режим стендбай.

Образът на екрана се появява след изтичането на около 10 секунди от включването на приемника.

Ако в продължение на 10 минути телевизорът не приеме никакъв сигнал, той автоматически ще се изключи.

Ако приемникът не бъде използван продължително време, извадете мрежовия щепсел от контакта.

Регулиране на звука

Смяна на силата на звука

Усилване на звука посредством бутона V+.

Намаляване на звука посредством бутона V-.

Изключване на звука

Звукът може да бъде за малко изключен посредством бутона.



Повторното включване на звука ще настъпи след повторното натискане на



или V+.

По времето, когато звукът е изключен, можете да намалявате звука на приемника посредством бутона V-.

Избор на източници на сигнала

Избор на източник

Натиснете бутона SOURCE на приемника или дистанционното управление, за да се появи менюто за избор на източник на сигнала.

ИНСТРУКЦИЯ ПО ОБСЛУЖВАНЕ



Посредством бутоните CH+/- ▲/▼ изберете източник на входния сигнал.

Потвърдете избирания източник, натискайки ОК.

Преди избирането на източник на сигнала, проверете дали даденото устройство е включено.

Основни функции на менюто OSD

Натиснете бутона „MENU“ на приемника или дистанционното управление, за да се покаже главното меню OSD.

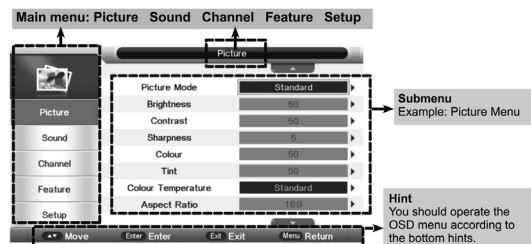

Изберете позиция от главното меню посредством бутоните ▲/▼, а след това преминете към подменюто натискайки бутона ►/ОК.

В подменюто преминете към избраната позиция, натискайки бутоните ▲/▼, преминете към смяна на настройките натискайки и сменяйте настройките с помощта на бутоните ►/ОК.

Връщане към предишното меню след натискането на бутона MENU или.

Изход от екрана меню след натискането на бутона EXIT.

Внимание:

Съответните позиции могат да бъдат включени едва след включването на съответния източник на сигнала.

Техническа спецификация

Размер на екрана: 32" TFT-LED панел

Система за приемане на цифрова телевизия DVB-T/C MPEG4 (H264)

Съотношение на страните на екрана 16:9

Разделителна способност: 1366 x 768

Зрителен ъгъл: 170° (W);160° (Sz)

Яркост: 220 cd / m2

Контраст: 3000:1

Време на реакция: 8ms

Високоговорители: 2 x 8 W

Режим на образа: 4:3, 16:9

Dolby Digital Plus (E-AC-3)

Система за приемане на звука: B/G,D/K,I,L/L,M/N

Редукция на шумовете: 3D

Телетекст: 1000 страници (само Европа)

Входни/изходни портове: 3 x HDMI, SCART, CI, Ypbpr, AV., 3a слушалки изход., VGA., PC AUDIO., USB

Консумирана мощност в режим стендбай: 0,5 W

Консумирана мощност: 60 W (max)

Енергиен клас A

Размери без поставката: 740 x 59 x 441 mm

Размери с поставката: 740 x 149 x 491 mm

Производител:

Manta S.A.
ul. Matuszewska 14,
03-876 Warszawa, Polska

NÁVOD K OBSLUZE

Návod k obsluze

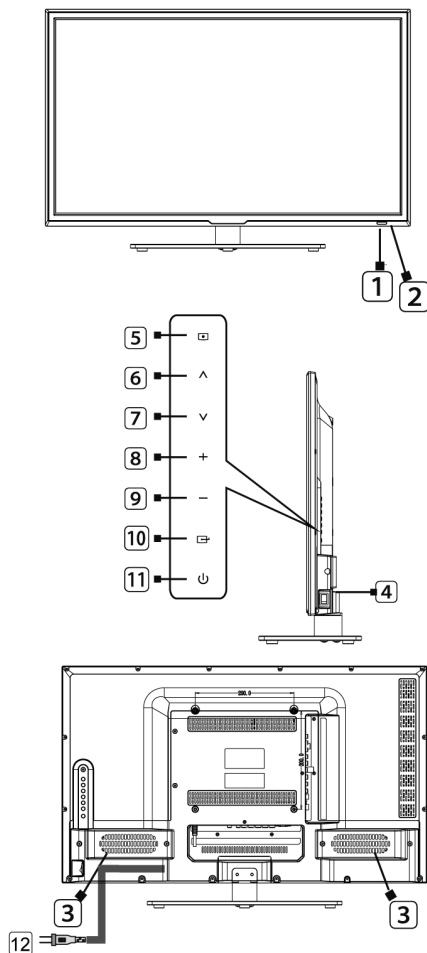

1. Čidlo IR přijímače – přijímá signály z dálkového ovládání.
2. Kontrolka napájení – v pohotovostním režimu kontrolka svítí červeně.
3. Reprodukter
4. Ovládací panel
5. MENU: Tlačítko menu
6. Program-: Tlačítko změny čísla televizního kanálu dolů
7. Program+: Tlačítko změny čísla televizního kanálu nahoru
8. VOLUME-: Tlačítko pro snížení hlasitosti
9. VOLUME+: Tlačítko pro zvýšení hlasitosti
10. SOURCE: Zobrazuje dostupné zdroje signálu Audio/Video
11. STANDBY: Tlačítko napájení nebo pohotovostního stavu
12. Zásrčka napájení
13. Konektor pro sluchátka (EARPHONE) – K připojení konektoru sluchátka 3,5 mm.
14. HDMI 1
15. HDMI 2
16. HDMI 3
17. Konektor SCART – Zařízení je možné zapojovat kabelem typu SCART ke konektoru audio/video (SCART).
18. Zásuvka antény (FR input) – K připojení antény.
19. Konektor digitálního zvuku (COAXIAL) – K připojení se vstupem koaxiálního kabelu digitálního zesilovače zvuku.
20. Zásuvka AV – Video výstup, pro připojení DVD nebo jiného video přehrávače.
21. CI input – Slot CI konektoru (Common Interface).
22. Konektory YPBPR – Je možné zapojovat kompozitní kabely audio/video k zařízení s kompozitním výstupem.
23. Konektor vstupu VGA (WE PC) – Pro připojení počítače
24. Konektor PC AUDIO – Vstup audio signálu ze zvukové karty počítače.
25. Konektor USB – Spoj USB pro vnější paměti USB/HDD.

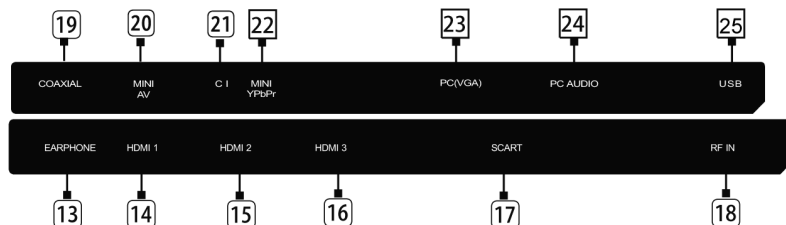

NÁVOD K OBSLUZE

Dálkové ovládání

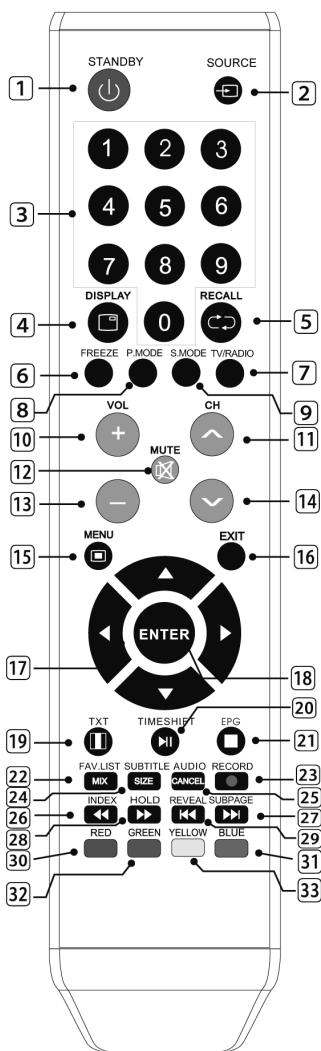

1. STANDBY (Napájení) – Zapíná napájení televizoru a přepíná do pohotovostního režimu.
2. SOURCE - Zobrazuje dostupné zdroje signálu.
3. Numerické klávesy 0-9 – Stisknutím klávesy je možné zvolit číslo televizního kanálu.

4. DISPLAY - zobrazení informací na obrazovce.
5. RECALL – Po stisknutí tohoto tlačítka můžete přepínat aktuálně sledovaný kanál na ten, jenž byl zapnutý předtím a zpět.
6. FREEZE – Zastavení obrazu.
7. TV-RADIO – volba režimu televize nebo rádio.
8. P.MODE – Opakovaná stisknutí přepínají režim obrazu.
9. S.MODE – Opakovaná stisknutí způsobují přepínání zvukových režimů.
10. VOL+ – Zvyšování hlasitosti.
11. CH+ – Změna čísel televizních kanálů nahoru.
12. MUTE – ztlumení.
13. VOL- – Snižování hlasitosti.
14. CH- – Změna čísel televizních kanálů dolů.
15. MENU – Po stisknutí se zobrazí OSD nabídka obrazovky. Stisknutí tohoto tlačítka v OSD menu způsobuje návrat k nabídce vyšší úrovně.
16. EXIT – Opuštění menu.
17. ŠÍPKY – Stisknutí šipek umožňuje zvolit nebo změnit nastavení zvolených položek v obrazovkovém menu.
18. ENTER – Potvrzuje označenou položku menu.
19. TEXT – Tlačítko teletextu.
20. TIMESHIFT – Funkce „TimeShift“.
21. EPG – Zobrazení elektronického programového průvodce. Po stisknutí v DTV režimu se zobrazují informace o programu.
22. FAV.LIST – Otevírá soupis oblíbených programů
23. RECORD – Funkce nahrávání.
24. SUBTITLE – Zapíná nebo vypíná titulky na obrazovce (pouze v DTV režimu).
25. AUDIO – Režim DTV: Po stisknutí volba signálu audio DTV
26. INDEX – Režim teletextu: listování stránek. Režim USB: Přehrávání dozadu.
27. SUBPAGE – Teletext: Zobrazuje informace podřízené stránky.
Režim USB: Přeskočení na další kapitolu.
28. HOLD – Režim teletextu: Zastavuje aktuální stránku (pokud se daná stránka skládá z několika stránek). Režim USB: rychlé převíjení.
29. REVEAL – Teletext: Zobrazuje skryté informace teletextu. Režim USB: Přeskočení na předchozí kapitolu.
- 30-33. TLAČÍTKA ČERVENÉ / ZELENÉ / ŽLUTÉ / MODRÉ / Režim teletextu: Přímý přístup k příslušným stránkám teletextu../ Režim menu: ČERVENÁ: Nahradiť; ZELENÁ: Vložit; ŽLUTÁ: Kopířovat; MODRÁ: Odstranit

NÁVOD K OBSLUZE

Umístění televizoru

Postavte televizor na tvrdém a plochém povrchu a ponechte nejméně 10 cm volného prostoru kolem něj a cca 30 cm mezi horním okrajem spotřebiče a zdí.

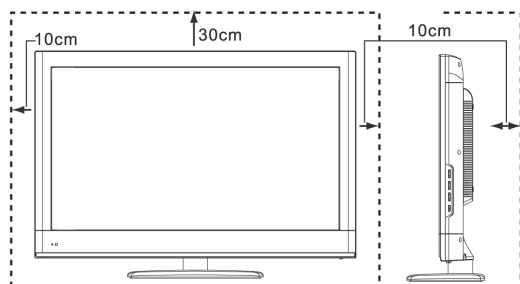

Zapojování antény a napájení

Zapojte anténový kabel do anténového konektoru nacházejícího se zezadu spotřebiče a druhý konec např. do anténové zásuvky ve zdi.

Připojte napájecí kabel do zásuvky ve zdi.

V některých zemích napájecí konektor připojeného napájecího vedení může být jiný než uvedený na obrázku výše.

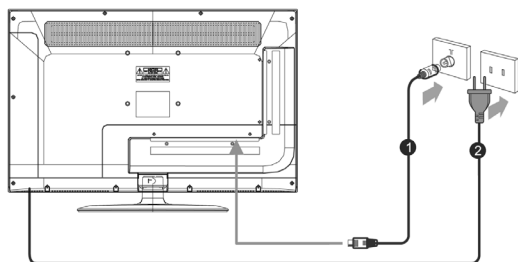

Automatická instalace

Během prvního ladění televizního přijímače jeho paměť neobsahuje žádné naprogramované televizní stanice. Na obrazovce se zobrazí menu automatické instalace (Auto Installation).

Všechny vyhledané kanály budou uloženy do paměti televizoru.

Dodatečně je možné všechny kanály upravovat (Edit) (odstranit – (Delete), měnit jejich pozici v seznamu – (Move), měnit umístění – (Swap), procházet – (Skip), blokovat – (Lock) apod.).

Vložení baterií do dálkového ovládání

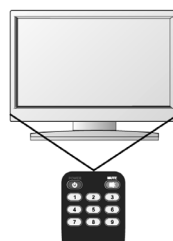
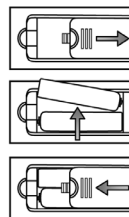

Otevřete kryt prostoru pro baterie dálkového ovládání. Vložte 2 ks baterií 1,5V typu AAA, s dodržением správné polohy pólů, podle označení nacházejících se na dálkovém ovládání. Nasadte kryt prostoru baterií, a to zasunutím v opačném směru, až do zaklapnutí.

Tlačítko napájení

Zapínání televizního přijímače

Zapojte kabel napájení televizoru do zásuvky ve zdi (poté se televizor automaticky zapne a přepne do pohotovostního režimu).

Stiskněte spínač napájení (Power) na televizoru nebo tlačítko napájení (Power) na dálkovém ovládání. Televizor se zapne.

Přepínání do pohotovostního režimu

Pro snížení spotřeby elektrické energie je možné televizní přijímač přepnout do pohotovostního režimu.

Pohotovostní režim může být užitečný, pokud chceme přerušit na okamžik sledování programů (např. pokud se chceme najíst). Za tímto účelem stiskněte tlačítko napájení (Power).

NÁVOD K OBSLUZE

Pro návrat ke sledování programu postačí opětovně stisknout tlačítko napájení.

Pozor:

Neponechávejte televizor v pohotovostním režimu po delší dobu (např. pokud odjíždíte na dovolenou). V takovém případě vytáhněte konektor napájecího vedení ze zásuvky a odpojte anténu.

Změna kanálů

Provádí se tlačítky volby programů na dálkovém ovládání.

Pro změnu kanálu stiskněte příslušné tlačítko volby kanálu na dálkovém ovládání. Příklad: Pro výběr kanálu č. 8 stiskněte tlačítko „8“ na dálkovém ovládání.

Další přepínání kanálů tlačítky CH+/-

Dostupné pro na daném území kanály je možné přepínat postupně, s použitím tlačítek CH+/- na dálkovém ovládání nebo na televizoru.

Použití tlačítka



pro návrat k předtím sledovanému kanálu.

Pro návrat k předtím sledovanému kanálu stiskněte tlačítko



na dálkovém ovládání.

Základní funkce

Napájení

Zapínání televizního přijímače

Připojte napájecí kabel do zásuvky ve zdi. Kontrolka napájení se rozsvítí červeně a signalizuje, že televizní přijímač se nachází v pohotovostním režimu.

Stiskněte



Kontrolka napájení zhasne a zapíná se televizor.

Vypínání televizního přijímače

Stiskněte



Kontrolka napájení se rozsvítí červeně.

Televizní přijímač se vypíná a přepíná do pohotovostního režimu.

Obraz na obrazovce se objeví po uplynutí cca 10 sekund od zapnutí televizoru.

Pokud během 10 minut televizor neodebere žádný signál, automaticky se vypne.

Pokud nebude televizní přijímač po delší dobu používán, vyjměte síťovou zástrčku ze zásuvky.

Regulace hlasitosti

Změna hlasitosti

Zvyšování hlasitosti tlačítkem V+.

Snížování hlasitosti tlačítkem V-.

Ztlumení zvuku

Zvuk je možné na chvíli vypnout tlačítkem



Opětovně zapnutí zvuku na předchozí úroveň se provádí po opětovném stlačení



nebo V+.

Je-li zvuk vypnutý, je možné ztlumit televizor tlačítkem V-.

Volba zdroje signálu

Volba zdroje

Pro zobrazení menu volby zdroje signálu stiskněte tlačítko SOURCE na televizním přijímači nebo dálkovém ovládání.

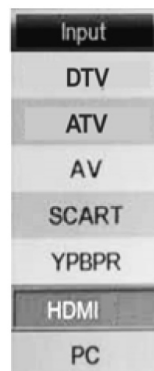

Tlačítky CH+/- nebo ▲/▼ zvolte zdroj vstupního signálu.

Potvrďte zvolený zdroj stisknutím OK.

Před zvolením zdroje signálu zkontrolujte, zda je dané zařízení připojeno.

Základní funkce menu OSD

Pro zobrazení hlavního menu OSD stiskněte tlačítko „MENU“ na televizním přijímači nebo dálkovém ovládání.

NÁVOD K OBSLUZE

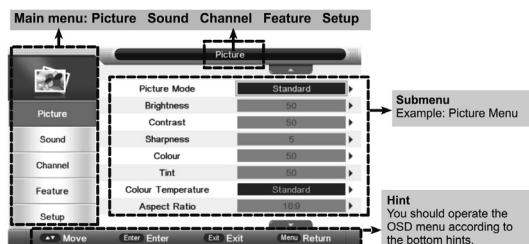

Zvolte položku hlavního menu ▲/▼ tlačítka a následně přejděte do podmenu stisknutím tlačítka ►/OK.

V podmenu přejděte do zvolené polohy stisknutím tlačítkem, ▲/▼ přejděte na změny nastavení, a to stisknutím a změnou nastavení pomocí tlačítek ►/OK.

Návrat do předchozího menu po stisknutí tlačítka MENU nebo ◀.

Opuštění obrazovky menu po stlačení tlačítka EXI.

Pozor:

Příslušné položky je možné zapojovat po připojení příslušného zdroje signálu.

Technická specifikace

Velikost obrazovky: 32" TFT-panel LED
Systém příjmu digitální TV DVB-T/C MPEG4 (H264)
Poměr stran obrazovky 16:9
Rozlišení: 1366 × 768
Pozorovací úhel: 170° (V);160° (Š)
Světlost: 220 cd / m2
Kontrast: 3000:1
Doba reakce: 8 ms
Reproduktory: 2 × 8 W
Režim obrazu: 4:3, 16:9
Dolby Digital Plus (E-AC-3)
Systém příjmu zvuku: B/G,D/K,I,L/L,M/N
Redukce šumů: 3D
Teletext: 1000 stránek (pouze Evropa)
Vstupní/výstupní konektory: 3 × HDMI, SCART, CI, Ypbpr, AV-
vstup, Sluchátkový výstup, VGA vstup, PC AUDIO vstup, USB
Příkon v pohotovostním režimu: 0,5 W
Příkon: 60 W (max.)
Energetická třída A
Rozměry bez podstavce: 740 × 59 × 441 mm
Rozměry s podstavcem: 740 × 149 × 491 mm

Výrobce:

Manta S.A.
ul. Matuszewska 14,
03-876 Warszawa, Polsko

Mode d'emploi

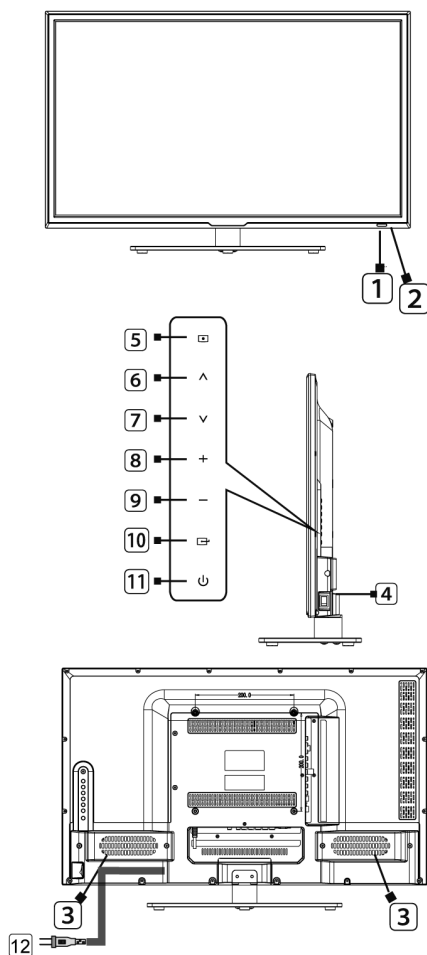

1. Capteur du récepteur infrarouge: reçoit des signaux de la télécommande.
2. Voyant d'alimentation: s'allume en rouge en mode de veille.
3. Haut-parleur.
4. Panneau de commande.
5. MENU: touche de menu.
6. Programme -: change le numéro de chaînes vers le bas.
7. Programme +: change le numéro de chaînes vers le haut.
8. VOLUME -: diminue le volume (-).
9. VOLUME +: augmente le volume (+).
10. SOURCE: affiche les sources disponibles Audio/ Vidéo.
11. VEILLE: touche d'alimentation ou touche du mode en veille.
12. Fiche d'alimentation.
13. Prise casque (EARPHONE): pour enfoncer la prise des écouteurs 3,5 mm.
14. HDMI 1
15. HDMI 2
16. HDMI 3
17. Prise SCART: le matériel peut être connecté au moyen d'un connecteur Péritel à la prise Euroconnecteur (SCART).
18. Borne d'antenne (FR input): pour raccorder l'antenne.
19. Prise de signal numérique (COAXIAL): pour connecter à l'entrée du conducteur coaxial de l'amplificateur numérique du son.
20. Prise AV: sortie vidéo pour brancher le lecteur DVD ou un autre lecteur DVD.
21. CI input: module d'interface commun CI (Interface commun).
22. Prises YPBPR: les câbles composites vidéo/ audio peuvent être branchés au dispositif avec la sortie composite.
23. Entrée VGA (WE PC): pour connecter l'ordinateur.
24. Prise PC AUDIO: entrée du signal audio depuis la carte son de l'ordinateur.
25. Prise USB: connecteur USB pour la mémoire auxiliaire USB/HDD.

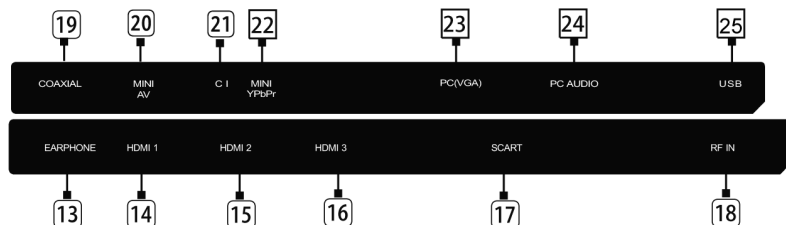

MODE D'EMPLOI

Télécommande

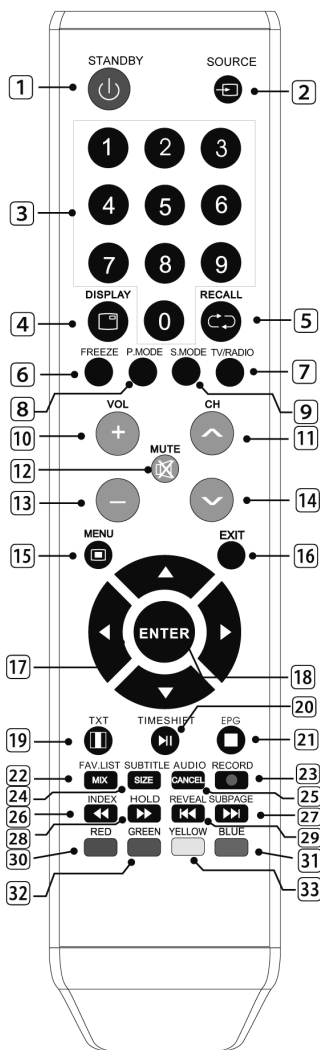

1. STANDBY (Alimentation): branche l'alimentation du téléviseur et met en mode de veille.

2. SOURCE: affiche les sources disponibles du signal.

3. Claviers numériques 0-9 : appuyez pour choisir le numéro de chaîne désirée TV.

4. DISPLAY: affiche les informations sur l'écran.

5. RECALL: appuyez pour changer le chaîne actuellement choisie contre le chaîne mise ultérieurement et revenir.

6. FREEZE: image fixe.

7. TV-RADIO: permet de choisir le mode télévision ou radio.

8. P.MODE: appuyez successivement pour changer le mode image.

9 S.MODE: appuyez successivement pour changer le mode son.

10. VOL+ : augmente le volume.

11. CH+ : pour sélectionner les numéros de chaîne de télévision en haut.

12. MUTE: coupe le son.

13. VOL- : diminue le volume.

14. CH- : pour sélectionner les numéros de chaîne de télévision en haut en bas.

15. MENU: appuyez pour afficher le menu d'écran OSD. Appuyez sur cette touche dans le menu OSD pour revenir au menu supérieur.

16. EXIT: sortie du menu.

17. STRZAŁKI: appuyez sur les flèches pour sélectionner ou changer les configurations des positions choisies dans le menu d'écran.

18. ENTER: confirme la position marquée dans le menu.

19. TEXT: touche du télétexte.

20. TIMESHIFT: fonction «TimeShift».

21. EPG: affiche le guide électronique des chaînes. Appuyez en mode DTV pour afficher les informations sur la chaîne.

22. FAV.LIST: ouvre la liste des chaînes préférées.

23. RECORD: fonction de l'enregistrement .

24. SUBTITLE: ouvre ou ferme les sous-titres sur l'écran (uniquement en mode DTV).

25. AUDIO: mode DTV: appuyez pour sélectionner le signal audio DTV.

26. INDEX: mode télétexte: référencement des pages. Mode USB: lecture en arrière.

27. SUBPAGE: télétexte: affiche les informations sur la page précédente.

Mode USB: saut au chapitre suivant.

28. HOLD: mode télétexte: arrête la page courante (lorsque la page donnée est composée de plusieurs pages). Mode USB: avance rapide.

29. REVEAL: télétexte: affiche des informations masquées du télétexte. Mode USB: saut vers le chapitre précédent.

30 – 33. TOUCHES ROUGE / VERTE / JAUNE / BLEUE / Mode de télétexte: Accès direct aux pages adéquates du télétexte./ Mode menu: ROUGE: Replacer; VERTE : Coller; JAUNE : Copier; BLEUE : Supprimer

Mise en place du téléviseur

Mettre le téléviseur sur une surface plate et dure en laissant 10 cm d'un espace libre au minimum autour de celui-ci et environ 30 cm entre le bord supérieur de l'appareil et le mur.

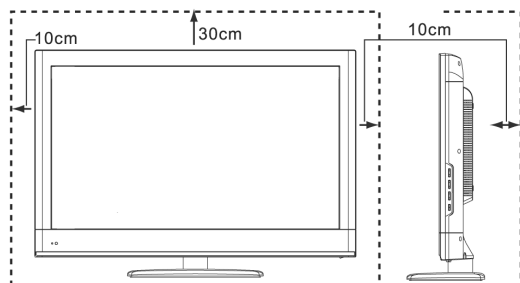

Raccordement de l'antenne et la mise sous tension

Raccorder le câble de l'antenne à la prise de l'antenne en arrière de l'appareil et l'autre bout du câble à la borne d'antenne au mur.

Raccorder le câble d'alimentation à la prise au mur.

Dans certains pays la fiche d'alimentation du câble d'alimentation peut différer d'une prise indiquée sur l'image au-dessus.

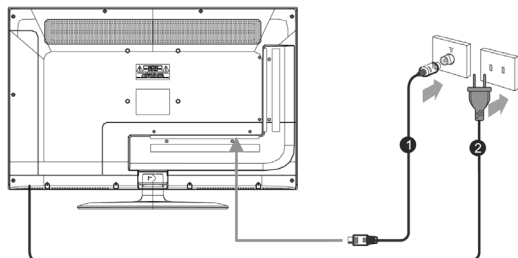

Installation automatique

Dans la mémoire de l'appareil il n'y a aucune chaîne de télévision programmée avant que le premier réglage ne soit effectué. Le menu de l'installation automatique s'affiche (Auto Installation).

Toute chaîne sélectionnée sera inscrite dans la mémoire du téléviseur.

En option il est possible d'éditer «Edit» toutes les chaînes (supprimer: «Delete»), changer leur place sur la liste: «Move», juxtaposer: «Swap», ignorer: «Skip», bloquer: «Lock» etc.

Insertion des piles dans la télécommande

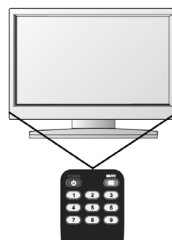
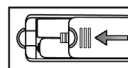
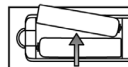
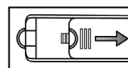

Retirez le couvercle de la batterie de la télécommande.

Insérez deux piles AAA (1,5 V) neuves dans le sens indiqué sur la face inférieure du couvercle de batterie de la télécommande. Remettez en place le couvercle de la batterie. Glissez le couvercle dans le sens opposé jusqu'au clic.

Touche d'alimentation

Mise en marche de l'appareil

Raccordez le câble d'alimentation du téléviseur à la prise au mur (après cette opération le téléviseur s'allumera automatiquement et passera au mode de veille).

MODE D'EMPLOI

Appuyez sur le bouton d'alimentation (Power) sur le téléviseur ou sur la touche d'alimentation (Power) sur la télécommande. Le téléviseur s'allumera.

Mise en mode de veille

Pour économiser la consommation de l'énergie mettez le téléviseur en mode de veille.

Le mode de veille est utile lorsque nous voulons arrêter pour quelques instants de regarder la télévision (p.ex. pour manger le repas). Pour cela appuyez sur la touche d'alimentation (Power).

Pour revenir à la chaîne regardée il suffit d'appuyer de nouveau sur la touche d'alimentation.

Attention :

Ne laissez pas le téléviseur en mode de veille pour longtemps (p.ex. en partant en vacances). Il faut débrancher la fiche d'alimentation du câble d'alimentation de la prise et débrancher l'antenne.

Sélection des chaînes

Sélectionnez les chaînes au moyen des touches du sélecteur de chaîne sur la télécommande.

Pour sélectionner la chaîne appuyez sur la touche du sélecteur de chaîne sur la télécommande. Par exemple: pour sélectionner la chaîne numéro 8, appuyez sur la touche 8 de la télécommande.

Pour commuter les chaînes appuyez sur les touches CH+/-

Les chaînes disponibles sur le terrain donné peuvent être commutées tour à tour en appuyant sur les touches CH+/- sur la télécommande ou sur le téléviseur.



Les touches – mode d'emploi

Pour revenir à la chaîne sélectionnée ultérieurement, appuyez sur la touche de la télécommande.



Les fonctions principales

Alimentation

Mise en marche du téléviseur

Enfoncer le câble d'alimentation à la prise au mur. Témoin d'alimentation s'allume en rouge indiquant que le téléviseur est en mode de veille.

Appuyez



Témoin d'alimentation s'éteint et le téléviseur s'allume.
Mise hors marche du téléviseur



Appuyez
Témoin d'alimentation s'allume en rouge.
Le téléviseur s'éteint et entre en mode de veille.
L'image apparaîtra sur l'écran après 10 secondes comptées à partir de la mise en marche du téléviseur.

Si le téléviseur ne reçoit aucun signal pendant 10 minutes, il s'éteint automatiquement.

Si le téléviseur n'est pas mis en marche pendant une période plus longue, mettez – le hors tension.

Réglage du volume

Modification du volume

Augmentation du volume au moyen de la touche V+.

Diminution du volume au moyen de la touche V-.

Coupure du son

Il est possible de couper le son pour quelques instants au moyen de la touche.

Pour remettre le son appuyez de nouveau sur la touche V+.

Lorsque le son est coupé il est possible de diminuer le volume en appuyant sur la touche V-.

Sélection de la source du signal

Sélection de la source

Appuyez sur SOURCE sur le téléviseur ou sur la télécommande pour afficher le menu de sélection de la source du signal.



Au moyen des touches CH+/- ▲/▼ sélectionnez la source du signal d'entrée.

Validez une source choisie en appuyant sur OK.

MODE D'EMPLOI

Avant de sélectionner la source du signal, vérifiez si l'appareil est mis en tension.

Les fonctions principales du menu OSD

Appuyez sur la touche «MENU» sur l'appareil ou sur la télécommande pour afficher le menu principal OSD.

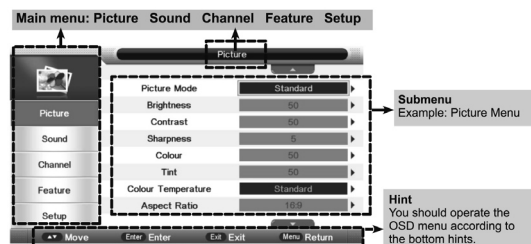

Sélectionnez la position du menu principal ▲/▼ au moyen des touches, ensuite passez au sous-menu en appuyant sur la touche ►/OK.

Dans le sous-menu naviguez vers la position choisie en appuyant les touches, ▲/▼ passez vers la modification des préférences. En appuyant sur les touches changez les préférences ►/OK.

Appuyez sur la touche MENU pour revenir au menu précédent ◀.

Appuyez sur la touche EXIT pour quitter l'écran.

Attention:

Les positions adéquates peuvent être mises en marche après avoir trouvé le signal adéquat.

Fiche technique

Taille de l'écran: 32" TFT-LED panel
Système de réception de la TV numérique DVB-T/C MPEG4 (H264)

Format d'image: 16:9

Définition d'image: 1366 x 768

Angle de vue: 170° (H); 160° (Ep)

Clarté d'image: 220cd / m2

Contraste: 3000:1

Temps de réaction: 8ms

Haut – parleurs: 2 x 8 Watt

Mode d'image: 4:3, 16:9

Dolby Digital Plus (E-AC-3)

Système de réception du son : B/G,D/K,I,L/L,M/N

Réduction de bruits: 3D

Télétexte: 1000 pages (uniquement Europa)

Entrées /sorties: 3 x HDMI, SCART, CI, Ypbpr, entrée AV , Prise casque, entrée VGA, entrée PC AUDIO, USB

Consommation d'énergie en mode de veille: 0,5 W

Consommation d'énergie: 60 W (max)

Classe énergétique A

Dimensions écran seul: 740 x 59 x 441 mm

Dimensions avec pied: 740 x 149 x 491 mm

Fabricant:

Manta S.A.
ul. Matuszewska 14,
03-876 Warszawa,
Pologne

ΟΔΗΓΙΕΣ ΧΡΗΣΗΣ

Οδηγίες χρήσης

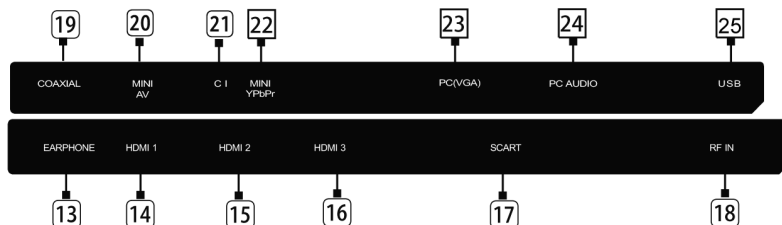
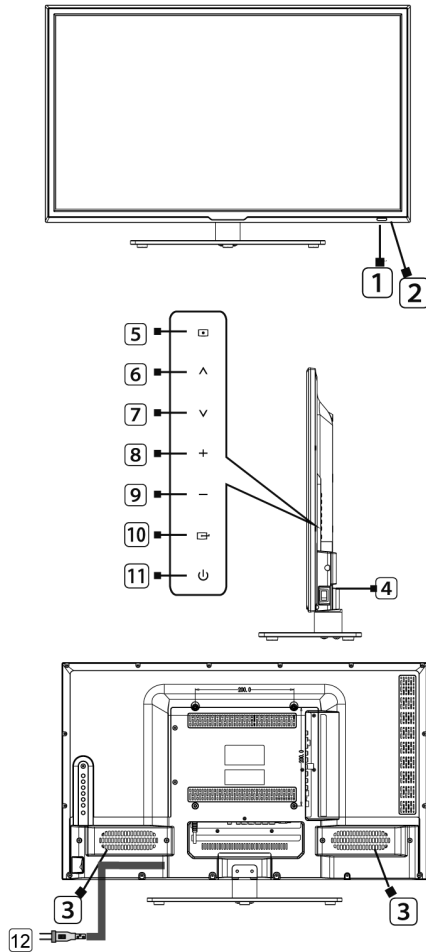

1. Ο αισθητήρας του δέκτη υπερέθρων – παραλαμβάνει σήματα από το τηλεχειριστήριο.

2. Η ενδεικτική λυχνία τροφοδότησης – κατά τη λειτουργία ετοιμότητας, η ενδεικτική λυχνία είναι αναμμένη με το κόκκινο χρώμα.

3. Ηχείο

4. Πίνακας ελέγχου

5. MENU: Κουμπί μενού

6. Program - : Κουμπί αλλαγής αριθμού καναλιού TV προς τα κάτω

7. Program + : Κουμπί αλλαγής αριθμού καναλιού TV προς τα πάνω

8. VOLUME - : Κουμπί μείωσης του ήχου

9. VOLUME + : Κουμπί αύξησης του ήχου

10. SOURCE: Εμφανίζει τις διαθέσιμες πηγές του σήματος ήχου / βίντεο

11. STANDBY: Κουμπί παροχής ρεύματος ή κατάστασης ετοιμότητας

12. Φίς τροφοδότησης

13. Υποδοχή ακουστικών (EARPHONE) – Για τη σύνδεση των ακουστικών 3,5 mm.

14. HDMI 1

15. HDMI 2

16. HDMI 3

17. Υποδοχή SCART – Ο εξοπλισμός μπορεί να συνδέεται με το καλώδιο σύνδεσης του τύπου SCART στην υποδοχή (SCART).

18. Υποδοχή κεραίας (FR input) – Για τη σύνδεση της κεραίας.

19. Υποδοχή ψηφιακού ήχου (COAXIAL) – Για τη σύνδεση με την υποδοχή του ομοαξονικού καλωδίου του ψηφιακού ενισχυτή ήχου.

20. Υποδοχή AV – έξοδος βίντεο, για τη σύνδεση του DVD ή άλλης συσκευής αναπαραγωγής βίντεο.

21. CI input – θήκη σύνδεσης CI (Common Interface).

22. Υποδοχές YPBPR – Μπορεί κανείς να συνδέσει τα καλώδια σύνθεσης ήχου / βίντεο στον εξοπλισμό που κατέχει έξοδο σύνθεσης.

23. Υποδοχή εισόδου VGA (WE PC) – Για τη σύνδεση του ηλεκτρονικού υπολογιστή

24. Υποδοχή PC AUDIO – Είσοδος του σήματος ήχου από την κάρτα ήχου του ηλεκτρονικού υπολογιστή.

25. Υποδοχή USB – Οι συνδέσεις USB για την εξωτερική μνήμη USB / HDD.

ΟΔΗΓΙΕΣ ΧΡΗΣΗΣ

Τηλεχειριστής

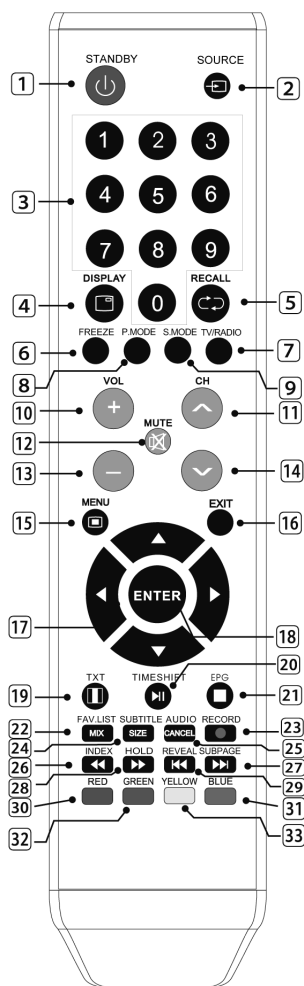

1. STANDBY (Τροφοδότηση) – Ενεργοποιεί την τηλεόραση και μεταβιβάζει στη λειτουργία ετοιμότητας.
2. SOURCE – Εμφανίζει τις διαθέσιμες πηγές σήματος.
3. Αριθμητικά πλήκτρα 0 – 9 – Πατώντας τα, μπορεί κανείς να διαλέξει τον αριθμό του καναλιού TV.
4. DISPLAY – η εμφάνιση των πληροφοριών στην οθόνη.
5. RECALL – Πατώντας αυτό το κουμπί, μπορεί κανείς να αλλάξει το πρόγραμμα που βλέπει τη συγκεκριμένη στιγμή σε αυτό, που ήταν πριν και αντίστροφα.

6. FREEZE – στοπ – πλαίσιο.
7. TV – RADIO – επιλογή της λειτουργίας της τηλεόρασης ή του ραδιοφώνου.
8. P. MODE – Τα επόμενα κουμπί εναλλαγής της λειτουργίας της οθόνης.
9. S. MODE – Τα επόμενα κουμπί προκαλούν την εναλλαγή των ηχητικών λειτουργιών.
10. VOL + - Η αύξηση της έντασης του ήχου.
11. CH + - Η αλλαγή των αριθμών των καναλιών TV προς τα πάνω.
12. MUTE – Σίγαση.
13. VOL - - Η μείωση της έντασης του ήχου.
14. CH - - Η αλλαγή των αριθμών των καναλιών TV προς τα κάτω.
15. MENU – Μετά το πάτημα θα εμφανιστεί το μενού της οθόνης OSD. Το πάτημα του κουμπιού στο μενού OSD προκαλεί την επιστροφή στο μενού του πιο πάνω επιπέδου.
16. EXIT – Η έξοδος από το μενού.
17. ΒΕΛΑΚΙΑ – Πατώντας τα βελάκια μπορεί κανείς να επιλέγει ή να αλλάξει τις ρυθμίσεις των επιλεγόμενων θέσεων στο μενού της οθόνης.
18. ENTER – Επιβεβαιώνει την επιλεγμένη θέση του μενού.
19. TEXT – Το πλήκτρο του τηλεκειμένου.
20. TIMESHIFT – Λειτουργία "TimeShift".
21. EPG – Εμφάνιση του ηλεκτρονικού οδηγού στα προγράμματα. Μετά το πάτημα στη λειτουργία DTV εμφανίζονται πληροφορίες για το πρόγραμμα.
22. FAV. LIST – Εμφανίζει την λίστα των αγαπημένων προγραμμάτων.
23. RECORD – Λειτουργία εγγραφής.
24. SUBTITLE – Εμφανίζει ή αποκρύπτει τους υπότιτλους στην οθόνη (μόνο σε λειτουργία DTV).
25. AUDIO – Λειτουργία DTV: Μετά από το πάτημα η επιλογή του σήματος audio DTV
26. INDEX - Λειτουργία τηλεκειμένου: δημιουργία ευρετηρίου των σελίδων. Λειτουργία USB: αναπαραγωγή προς τα πίσω.
27. SUBPAGE - Τηλεκειμένο: Εμφανίζει τις πληροφορίες του υποσέλιδου. Λειτουργία USB: Μεταβίβαση στην επόμενη ενότητα.
28. HOLD – Λειτουργία τηλεκειμένου: Σταματά την παρούσα σελίδα (όταν η συγκεκριμένη σελίδα αποτελείται από μερικές σελίδες). Λειτουργία USB: γρήγορη μεταβίβαση.
29. REVEAL – Τηλεκειμένο: Εμφανίζει τις κρυμμένες πληροφορίες του τηλεκειμένου. Λειτουργία USB:μετάβαση στην προηγούμενη ενότητα
- 30 – 33. ΠΛΗΚΤΡΑ ΚΟΚΚΙΝΟ / ΠΡΑΣΙΝΟ / ΚΙΤΡΙΝΟ / ΜΠΛΕ./ Λειτουργία τηλεκειμένου: Η άμεση πρόσβαση στις κατάλληλες σελίδες του τηλεκειμένου../ Λειτουργία του μενού: ΚΟΚΚΙΝΟ: Άλλαξε, ΠΡΑΣΙΝΟ: Εισήγαγε, ΚΙΤΡΙΝΟ: Αντέγραψε, ΜΠΛΕ: Διέγραψε

ΟΔΗΓΙΕΣ ΧΡΗΣΗΣ

Οι ρυθμίσεις της τηλεόρασης

Η τηλεόραση να τοποθετηθεί σε σκληρή και επίπεδη επιφάνεια, να αφεθεί τουλάχιστον 10 εκ. ελεύθερου χώρου γύρω από αυτήν και περίπου 30 εκ. μεταξύ της πάνω άκρης του δέκτη και του τοίχου.

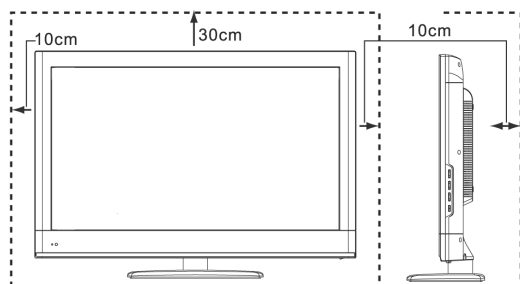

Τοποθέτηση της κεραίας και της τροφοδότησης

Να τοποθετηθεί το καλώδιο της κεραίας στην υποδοχή της κεραίας στο πίσω μέρος του δέκτη, ενώ η άλλη άκρη για παράδειγμα στην υποδοχή κεραίας που βρίσκεται στον τοίχο.

Να τοποθετηθεί το καλώδιο του ρεύματος στην πρίζα στον τοίχο.

Σε κάποιες χώρες, το φισ της τροφοδότησης του καλωδίου που προστίθεται μπορεί να είναι διαφορετικό, από αυτήν που παρουσιάζεται στην παραπάνω εικόνα.

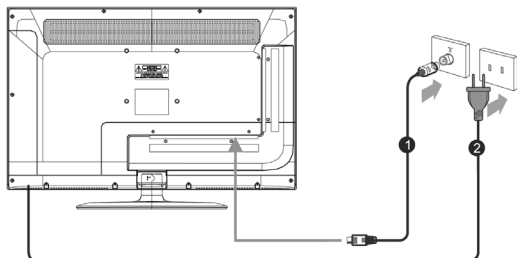

Αυτόματη εγκατάσταση

Κατά την πρώτη ρύθμιση του δέκτη, στη μνήμη του δεν υπάρχει προγραμματισμένος κανένας τηλεοπτικός σταθμός. Στην οθόνη θα εμφανιστεί το μενού της αυτόματης εγκατάστασης (Auto Installation).

Όλοι οι βρισκόμενοι σταθμοί θα αποθηκευτούν στη μνήμη της τηλεόρασης.

Πρόσθετα, μπορεί κανείς να επεξεργάζεται (Edit) όλα τα κανάλια (να διαγράψει – (Delete), να αλλάξει τη θέση τους στη λίστα – (Move), να αλλάξει τις θέσεις τους – (Swap), να παραλείπει – (Skip), να μπλοκάρει – (Lock) κτλ.).

Η εισαγωγή των μπαταριών στο τηλεχειριστήριο

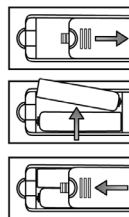

Ανοίξτε το καπάκι του τηλεχειριστηρίου των μπαταριών.

Εισάγετε 2 μπαταρίες 1.5 V τύπου AAA, τοποθετώντας στην κατάλληλη θέση τους πόλους τους, σύμφωνα με τις σημάνσεις στο τηλεχειριστήριο.

Τοποθέτησε το καπάκι, μετατοπίζοντας σε αντίθετη κατεύθυνση, μέχρι να κλείσει.

Πλήκτρο παροχής ενέργειας

Ενεργοποίηση του δέκτη

Τοποθέτησε το καλώδιο τροφοδότησης της τηλεόρασης στην πρίζα στον τοίχο (μετά την ενέργεια αυτή, η τηλεόραση θα ενεργοποιηθεί και θα περάσει στην λειτουργία ετοιμότητας).

Πάτησε τον διακόπτη παροχής ενέργειας (Power) στην τηλεόραση ή το πλήκτρο παροχής ενέργειας (Power) στο τηλεχειριστήριο. Η τηλεόραση θα ενεργοποιηθεί.

Η εναλλαγή σε λειτουργία ετοιμότητας

Ο δέκτης μπορεί να μεταβεί σε λειτουργία ετοιμότητας με σκοπό την μείωση της συλλογής ενέργειας.

Η λειτουργία της ετοιμότητας μπορεί να γίνει χρήσιμη, όταν θέλουμε για κάποια στιγμή να διακόψουμε την παρακολούθηση των προγραμμάτων (για παράδειγμα για να φάμε). Γι' αυτόν τον σκοπό πατήστε το πλήκτρο παροχής ενέργειας (Power).

Για να επιστρέψετε στην παρακολούθηση του προγράμματος, φτάνει να ξαναπατήσετε το πλήκτρο παροχής ενέργειας.

Προσοχή:

Να μην αφήνετε την τηλεόραση σε κατάσταση ετοιμότητας για μεγαλύτερο χρονικό διάστημα (για παράδειγμα όταν πηγαίνετε για διακοπές). Τότε πρέπει να βγάλετε το φις του καλωδίου τροφοδότησης από την πρίζα και να αποσυνδέσετε την κεραία.

Η αλλαγή των καναλιών

Με τα πλήκτρα της επιλογής των προγραμμάτων στο τηλεχειριστήριο.

Για να αλλάξετε το κανάλι, πατήστε το κατάλληλο κουμπί της επιλογής του καναλιού στο τηλεχειριστήριο. Παράδειγμα: Για να επιλέξετε το κανάλι με τον αριθμό 8, πατήστε το κουμπί "8" στο τηλεχειριστήριο.

Η επόμενη αλλαγή των καναλιών με τα κουμπιά CH + / -

Τα διαθέσιμα κανάλια στο συγκεκριμένο έδαφος μπορεί να αλλάζονται διαδοχικά, χρησιμοποιώντας τα κουμπιά CH + / - στο τηλεχειριστήριο ή στην τηλεόραση.

Η χρησιμοποίηση του κουμπιού



, για να επιστρέψετε στο προηγούμενος παρακολουθούμενο κανάλι.

Για να επιστρέψετε στο προηγούμενος παρακολουθούμενο κανάλι, πατήστε το κουμπί στο τηλεχειριστήριο.



Βασικές λειτουργίες

Τροφοδότηση

Ενεργοποίηση του δέκτη

Τοποθετήστε το καλώδιο τροφοδότησης στην πρίζα στον τοίχο. Ο ενδεικτική λυχνία τροφοδότησης ανάβει με κόκκινο φως, δείχνοντας, πως ο πομπός βρίσκεται σε κατάσταση ετοιμότητας.

Πατήστε



Η ενδεικτική λυχνία σβήνει, ενώ ανάβει η τηλεόραση.

Η απενεργοποίηση του πομπού

Πατήστε



Η ενδεικτική λυχνία τροφοδότησης ανάβει κόκκινη.

Ο πομπός κλείνει και περνά σε κατάσταση ετοιμότητας.

Η εικόνα στην οθόνη εμφανίζεται μετά το πέρασμα περίπου 10 δευτερολέπτων από την ενεργοποίηση του πομπού.

Εάν εντός των 10 λεπτών η τηλεόραση δεν λάβει κανένα σήμα θα απενεργοποιηθεί αυτόματα.

Εάν ο πομπός δεν χρησιμοποιείται για μεγαλύτερο χρονικό διάστημα, βγάλτε το φις τροφοδότησης από την πρίζα.

Η ρύθμιση της έντασης του ήχου

Η αλλαγή της έντασης του ήχου

Η αύξηση της έντασης του ήχου με το πλήκτρο V +.

Η μείωση της έντασης του ήχου με το πλήκτρο V - .

Σίγαση του ήχου

Ο ήχος μπορεί να απενεργοποιηθεί για λίγο με ένα κουμπί.



Η ενεργοποίηση του ήχου ξανά στο προηγούμενο επίπεδο γίνεται με το νέο πάτημα



ή V +.

Όταν ο ήχος είναι απενεργοποιημένος, ο πομπός μπορεί να μειώνεται με το πλήκτρο V - .

Η επιλογή της πηγής του σήματος

Η επιλογή της πηγής

Πατήστε το κουμπί SOURCE στον πομπό ή στο τηλεχειριστήριο, για να εμφανιστεί το μενού επιλογής της πηγής του σήματος.



Με τα πλήκτρα CH +/- ή ▲/▼ επιλέξτε την πηγή του σήματος εισόδου.

Επιβεβαιώστε την εκλεγμένη πηγή, πατώντας το OK.

Πριν την επιλογή της πηγής του σήματος, ελέγξτε, εάν η συγκεκριμένη συσκευή είναι συνδεδεμένη.

Οι βασικές λειτουργίες του μενού OSD

Πατήστε του κουμπί "MENU" στον δέκτη ή στο τηλεχειριστήριο, για να εμφανιστεί το κεντρικό μενού OSD.

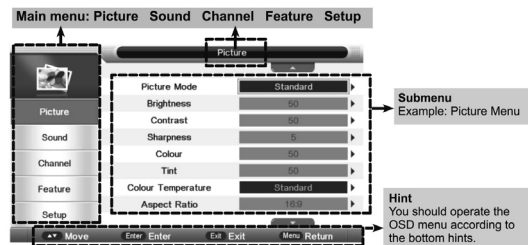

Διαλέξτε την θέση του κεντρικού μενού με τα κουμπί ▲/▼, και μετά περάστε στο υπομενού πατώντας το πλήκτρο ►/OK

Στο υπομενού, περάστε στην επιλεγόμενη θέση πατώντας ▲/▼ τα κουμπί, περάστε στην αλλαγή των ρυθμίσεων, πατώντας και αλλάξτε τις ρυθμίσεις, με τη βοήθεια των κουμπιών ►/OK.

Η επιστροφή στο προηγούμενο μενού μετά το πάτημα του κουμπιού MENU ή ◀

Έξοδος από την οθόνη του μενού μετά το πάτημα του κουμπιού EXIT.

Προσοχή:

Οι κατάλληλες θέσεις μπορεί να ενεργοποιούνται μόνο μετά από την ενεργοποίηση της κατάλληλης πηγής σήματος.

Τεχνική προδιαγραφή

Το μέγεθος της οθόνης: 32" TFT – LED panel

Σύστημα δέκτη TV ψηφιακής DVB-T/C MPEG4 (H264)

Αναλογία πλευρών οθόνης 16:9

Ανάλυση: 1366×768

Γωνία προβολής: 170° (Ύψος), 160° (Δεξιά Αριστερά)

Φωτεινότητα: 220 cd/m²

Κοντράστ: 3000:1

Χρόνος απόκρισης: 8ms

Ηχεία: 2 × 8 Watt

Λειτουργία οθόνης: 4:3, 16:9

Dolby Digital Plus (E-AC-3)

Σύστημα παραλαβής ήχου: B/G, D/KI, L/L, M/N

Μείωση θορύβου: 3D

Τηλεκείμενο: 1000 σελίδες (μόνο Ευρώπη)

Είσοδοι και έξοδοι: 3×HDMI, SCART, CI, Ypbpr, AV – we, Έξοδοι

ακουστικά, VGA we., PC AUDIO we., USB

Κατανάλωση ρεύματος κατά τη λειτουργία αναμονής: 0,5W

Κατανάλωση ρεύματος: 60 W (max)

Ενεργειακή κλάση: A

Διαστάσεις χωρίς επιτραπέζια βάση: 740×59×441 mm

Διαστάσεις με επιτραπέζια βάση: 740×149×491 mm

Παραγωγός:

Manta A.E.

Οδός Ματουσέβσκα (Matuszewska) 14,

03-876 Βαρσοβία, Πολωνία

Руководство по эксплуатации

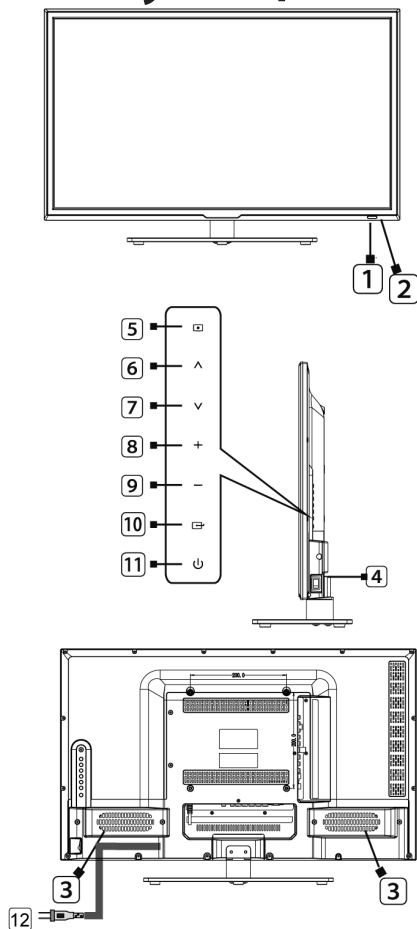

1. Датчик приемника инфракрасного излучения – принимает сигналы с пульта дистанционного управления.
2. Индикатор питания – в режиме ожидания, индикатор горит красным светом.
3. Динамик
4. Панель управления
5. МЕНЮ: Кнопка меню
6. Программа-: Кнопка смены номера канала ТВ вниз
7. Программа+: Кнопка смены номера канала ТВ вверх
8. VOLUME-: Кнопка уменьшения громкости
9. VOLUME+: Кнопка увеличения громкости
10. SOURCE: Показывает доступные источники сигнала

Аудио/Видео

11. STANDBY: Кнопка питания или режима ожидания
12. Штекер питания
13. Разъём для наушников (EARPHONE) – Для подключения штекера наушников 3,5 мм.
14. HDMI 1
15. HDMI 2
16. HDMI 3
17. Разъём SCART – Устройства можно подключать при помощи провода типа SCART в евроразъём (SCART).
18. Разъём антенный (FR input) – Для подключения антенны.
19. Разъём цифрового звука (COAXIAL) – Для подключения с входом концентрического провода цифрового усилителя звука.
20. Разъём AV – Выход видео, для подключения DVD или другого видеопроигрывателя.
21. CI input – Слот разъёма CI (Common Interface).
22. Разъёмы YPBPR – Можно подключать композитные провода аудио/видео к устройству, имеющему композитный выход.
23. Разъём входа VGA (WE PC) – Для подключения компьютера
24. Разъём PC AUDIO – Вход аудио-сигнала со звуковой карты компьютера.
25. Разъём USB – Порт USB для внешнего носителя USB/HDD.

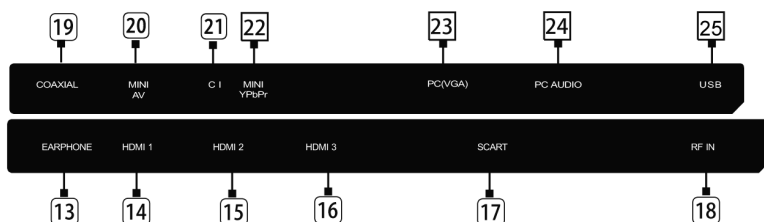

РУКОВОДСТВО ПО ЭКСПЛУАТАЦИИ

Пульт управления

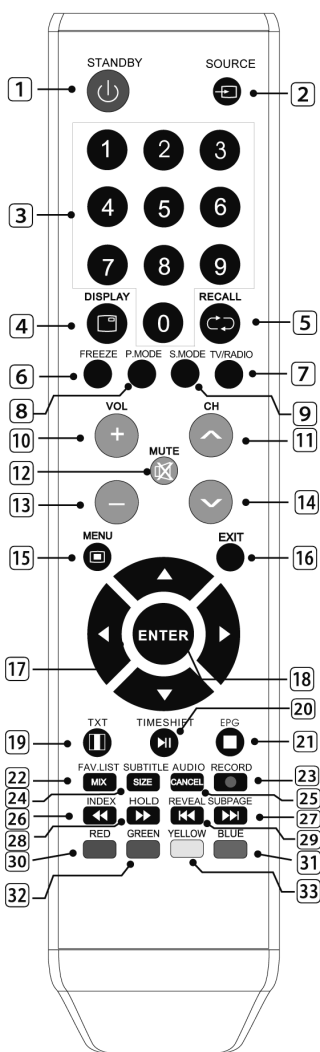

1. STANDBY (Питание) – Включает питание телевизора и переключает в режим ожидания.

2. SOURCE – Показывает доступные источники сигнала.

3. Номерные кнопки 0-9 – Нажав на них, можно выбрать номер канала ТВ.

4. DISPLAY – отображение информации на экране.

5. RECALL – Нажав на данную кнопку, можно переключить актуально просматриваемую программу на ту, которую просматривали перед этим, и обратно.

6. FREEZE – Стоп-кадр.

7. TV-RADIO – Выбор режима телевидения или радио .

8. P.MODE – Последующие нажатия переключают режим изображения.

9. S.MODE – Последующие нажатия вызывают переключение звуковых режимов.

10. VOL+ – Увеличение громкости.

11. CH+ – Смена номеров ТВ каналов вверх.

12. MUTE – отключение звука.

13. VOL- – Уменьшение громкости.

14. CH- – Смена номеров ТВ каналов вниз.

15. MENU – После нажатия появится экранное OSD-меню. Нажатие данной кнопки в OSD-меню вызовет возврат в меню высшего уровня.

16. EXIT – Выход из меню.

17. СТРЕЛКИ – Нажимая на стрелки, можно выбирать или изменять настройки выбранных позиций в экранном меню.

18. ENTER – Подтверждает выделенную позицию меню.

19. TEXT – Кнопка телегазеты.

20. TIMESHIFT – Функция «TimeShift».

21. EPG – Отображение электронного проводника по программам. После нажатия в режиме DTV отображаются сведения о программе.

22. FAV.LIST – Открывает список избранных программ

23. RECORD – Функция записи.

24. SUBTITLE – Включает или выключает субтитры на экране (только в режиме DTV).

25. AUDIO – Режим DTV: После нажатия выбор аудио-сигнала DTV

26. INDEX – Режим телегазеты: индексирование страниц. Режим USB: Воспроизведение назад.

27. SUBPAGE – Телегазета: Отображает информацию с предыдущей страницы.

Режим USB: Переход к следующему разделу.

28. HOLD – Режим телегазеты: Останавливает текущую страницу (когда данная страница состоит из нескольких страниц). Режим USB: быстрая перемотка.

29. REVEAL – Телегазета: Отображает скрытую информацию телегазеты. Режим USB: Переход к предыдущему разделу.

30-33. КНОПКИ КРАСНАЯ / ЗЕЛЕНАЯ / ЖЕЛТАЯ / ГОЛУБАЯ / Режим телегазеты: Прямой доступ к соответствующим страницам телегазеты./ Режим меню: КРАСНАЯ: Заменить; ЗЕЛЕНАЯ: Вставить; ЖЕЛТАЯ: Копировать; ГОЛУБАЯ: Удалить

РУКОВОДСТВО ПО ЭКСПЛУАТАЦИИ

Установка телевизора

Установить телевизор на твердой плоской поверхности, оставив, по крайней мере, 10 см свободного пространства вокруг него и около 30 см – между верхним краем приемника и стеной.

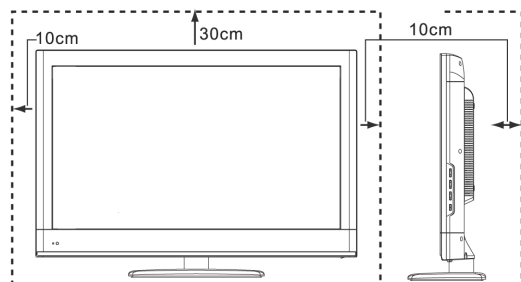

Подключение антенны и питания

Подключить провод антенны в разъем антенны сзади приемника, а второй конец провода, например, в настенный антенный разъем.

Подключить провод питания в разъем в стене.

В некоторых странах штекер питания прилагаемого провода питания может отличаться от показанного на рисунке выше.

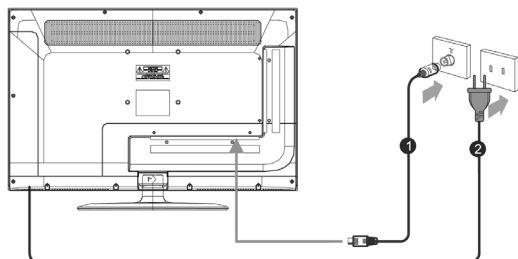

Автоматическая настройка

При первой настройке приемника в его памяти нет никаких запрограммированных телевизионных станций. На экране появится меню автоматической настройки (Auto Installation).

Все найденные каналы будут сохранены в памяти телевизора.

Дополнительно можно редактировать (Edit) все каналы (удалять – (Delete), изменять их место в списке – (Move), менять местами – (Swap), пропускать – (Skip), блокировать – (Lock) и т.п.).

Вставка батареек в пульт

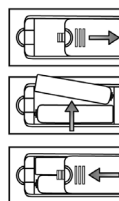

Откройте крышку отсека для батареек в пульте дистанционного управления.

Вставьте 2 шт. батареек 1,5V типа AAA, обратив внимание на правильное расположение их полюсов, в соответствии с обозначением на пульте.

Закройте крышку отсека для батареек, вставив ее в противоположном направлении до защелкивания.

Кнопка питания

Включение приемника

Подключите провод питания телевизора в настенную розетку (после этого телевизор автоматически включится и перейдет в режим ожидания).

РУКОВОДСТВО ПО ЭКСПЛУАТАЦИИ

Нажмите выключатель питания (Power) на телевизоре или кнопку питания (Power) на пульте дистанционного управления. Телевизор включится.

Переключение в режим ожидания

Приемник можно переключить в режим ожидания с целью снижения энергопотребления.

Режим ожидания может быть полезен, когда мы хотим ненадолго прервать просмотр каналов (например, чтобы перекусить). Для этого нажмите кнопку питания (Power).

Чтобы вернуться к просмотру программы, достаточно повторно нажать кнопку питания.

Внимание:

Не оставляйте телевизор в режиме ожидания в течение длительного времени (например, уезжая на каникулы). В этом случае необходимо вынуть штекер питания из розетки и отключить антенну.

Смена каналов

При помощи кнопок выбора программ на пульте дистанционного управления.

Чтобы сменить канал, нажмите соответствующую кнопку выбора канала на пульте дистанционного управления. Пример: чтобы выбрать канал № 8, нажмите кнопку «8» на пульте.

Последующее переключение каналов при помощи кнопок CH+/-

Доступные на данной территории каналы можно переключать по очереди при помощи кнопок CH+/- на пульте дистанционного управления или на телевизоре.

Использование кнопки



, чтобы вернуться к ранее просматриваемому каналу.

Чтобы вернуться к ранее просматриваемому каналу, нажмите кнопку



на пульте дистанционного управления.

Основные функции

Питание

Включение приемника

Включите провод питания в настенную розетку. Индикатор питания загорится красным светом, показывая, что приемник находится в режиме ожидания.

Нажмите



Индикатор питания погаснет, и телевизор включится.

Выключение приемника

Нажмите



Индикатор питания загорится красным светом.

Приемник выключается и переходит в режим ожидания.

Изображение на экране появляется примерно через 10 секунд после включения приемника.

Если в течение 10 минут телевизор не примет какой-либо сигнал, он выключится автоматически.

Если приемник не будет использоваться в течение длительного времени, выньте штекер питания из розетки.

Регулирование громкости

Изменение громкости

Увеличение громкости при помощи кнопки V+.

Уменьшение громкости при помощи кнопки V-.

Отключение звука

Звук можно ненадолго выключить кнопкой.

Повторное включение звука на предыдущем уровне происходит после повторного нажатия

или V+.

Пока звук отключен, можно уменьшать громкость приемника кнопкой V-.

Выбор источника сигнала

Выбор источника

Нажмите кнопку SOURCE на приемнике или пульте дистанционного управления, чтобы отобразить меню выбора источника сигнала.

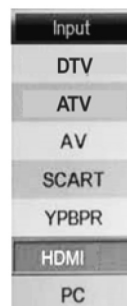

РУКОВОДСТВО ПО ЭКСПЛУАТАЦИИ

Кнопками CH+/- или ▲/▼ выберите источник входного сигнала.

Подтвердите выбор источника, нажав ОК.

Перед выбором источника сигнала проверьте, подключено ли данное устройство.

Основные функции OSD-меню

Нажмите кнопку «MENU» на приемнике или пульте дистанционного управления для просмотра главного OSD-меню.

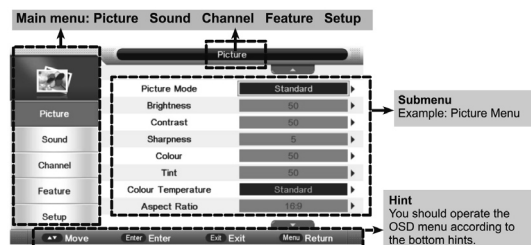

Выберите пункт главного меню при помощи кнопок ▲/▼, а затем перейдите в подменю, нажав кнопку ►/ОК.

В подменю перейдите в выбранный пункт при помощи кнопок ▲/▼, перейдите в смену настроек, нажав, и меняйте настройки при помощи кнопок ►/ОК.

Возврат в предыдущее меню после нажатия кнопки MENU или ◀.

Выход из экрана меню после нажатия кнопки EXIT.

Внимание:

Ряд позиций можно включать только после подключения соответствующего источника сигнала.

Техническая спецификация

Размер экрана: 32" TFT-ЖК-панель

Система приёма цифрового ТВ DVB-T/C MPEG4 (H264)

Размер экрана 16:9

Разрешение: 1366x768

Угол зрения: 170° (В);160° (Ш)

Яркость: 220кд/м2

Контрастность: 3000:1

Время реакции: 8мс

Динамики: 2 x 8 Ватт

Режим изображения: 4:3, 16:9

Dolby Digital Plus (E-AC-3)

Система приёма звука: B/G,D/K,I,L/L,M/N

Подавление шумов: 3D

Телетекст: 1000 страниц (только Европа)

Входные/выходные разъемы: 3xHDMI, SCART, CI, Ypbpr, вход аудио/Видео, разъем для наушников, вход VGA, вход PC AUDIO, USB

Энергопотребление в режиме ожидания: 0,5Вт

Энергопотребление: 60Вт (макс)

Энергоэкономичность A

Размеры без подставки: 740x59x441мм

Размеры с подставкой: 740x149x491мм

Производитель:

Manta S.A.

ul. Matuszewska 14,

03-876 Warszawa, Polska

MANUAL DE UTILIZARE

Manual de utilizare

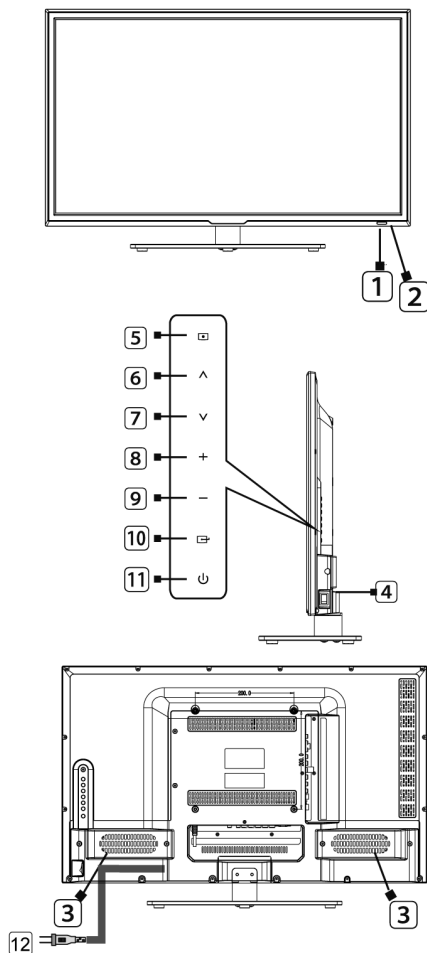

1. Senzorul receptor infraroșu - primește semnale de la telecomandă.
2. Indicator de putere - în modul de așteptare, se aprinde în roșu.
3. Difuzor
4. Panoul de control
5. MENU: Butonul pentru afișarea sau închiderea meniurilor
6. Program-: Buton schimbă numărul de canal TV în jos
7. Program+: Buton schimbă numărul de canal TV în sus
8. VOLUME-: Buton pentru micșorarea volumului.
9. VOLUME+: Buton pentru mărirea volumului.
10. SOURCE: Afișează sursa disponibilă de semnal Audio/Video
11. STANDBY: Butonul de alimentare sau pentru regimul de așteptare.
12. Priza de alimentare
13. Priză pentru căști (EARPHONE) – Pentru a conecta mufa pentru căști de 3,5 mm.
14. HDMI 1
15. HDMI 2
16. HDMI 3
17. Scoketul SCART - Dispozitivele pot fi conectate la cablu de tip SCART la priza euro (SCART).
18. Mufă de antenă (FR input) - Pentru conectarea antenei.
19. Scoketul audio digital (COAXIAL) - Pentru a conecta un cablu coaxial de intrare amplificator audio digital.
20. Scoketul AV - dispozitiv de ieșire video pentru conectarea DVD sau alt player video.
21. CI input – Conector de buzunar CI (Common Interface).
22. Scoketul YPBPR – Aveți posibilitatea să conectați cabluri compozit audio dispozitiv / video cu ieșire compozit.
23. Scoketul de intrare VGA (WE PC) – Pentru conectarea computerului.
24. Scoketul PC AUDIO – Semnal audio de la placa de sunet PC.
25. Scoketul USB – Łațce USB do zewnętrznej pamięci USB/HDD.

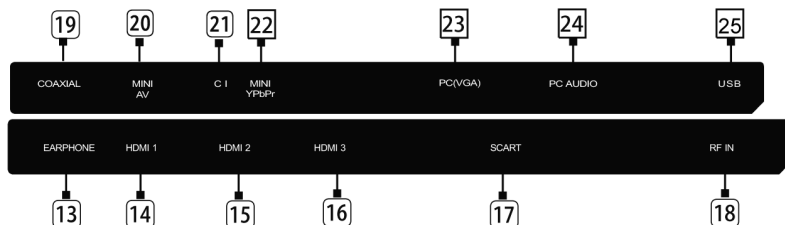

MANUAL DE UTILIZARE

Telecomanda

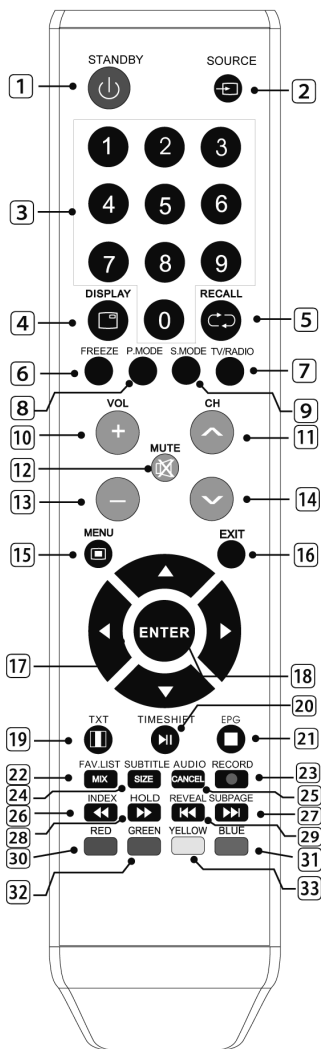

1. STANDBY (Zasilanie) – Pornește televizorul și trece în regimul de așteptare.
2. SOURCE – Afășează sursa disponibilă de semnal.
3. Tastele numerice 0-9 - apăsându-le, puteți selecta numărul unui canal TV.
4. DISPLAY - afășează informațiile de pe ecran.

5. RECALL – Prin apăsarea acestui buton, puteți schimba programul vizionat prezent pe cel care a fost în prealabil pornit înainte și înapoi.
6. FREEZE – Stop-cadru.
7. TV-RADIO – Selectarea modulului TV sau radio.
8. P.MODE – Prin apăsarea repetată duce la comutarea modulului de imagine.
9. S.MODE – Prin apăsarea repetată duce la comutarea modulului de sunet.
10. VOL+ – Pentru mărirea volumului
11. CH+ – Schimbă numerele canalelor TV în sus.
12. MUTE – silențios (mut).
13. VOL- – Pentru micșorarea volumului
14. CH- – Schimbă numerele canalelor TV în jos.
15. MENU – Când apăsați apare meniul OSD. Apăsând acest buton în meniul OSD revine la un nivel superior.
16. EXIT – Ieșire din meniu.
17. SĂGEȚILE – Apăsând săgețile, puteți selecta sau modifica setările de elementele selectate de pe ecran meniu.
18. ENTER – Confirmă selectata opțiune de meniu.
19. TEXT – Buton de teletext.
20. TIMESHIFT – Funcția „TimeShift”.
21. EPG – Afășează ghidul electronic de programe. După apăsarea modulului DTV afășează informații despre programul.
22. FAV.LIST – Deschide lista programelor favorite.
23. RECORD – Funcția de înregistrare.
24. SUBTITLE – Deschide sau dezactivează subtitrări pe ecran (numai în modul DTV).
25. AUDIO – Modulul DTV: La apăsarea acestui buton, selectează semnalul audio DTV
26. INDEX – Modul teletext pagini de indexare. Mod USB: Redare.
27. SUBPAGE – Teletext: Afășează informații cu privire la subpagina.
Mod USB: Trecerea la următorul capitol.
28. HOLD – Modul teletext: Menține pagina curentă (atunci când pagina este alcătuit din mai multe pagini). Mod USB: forward rapid.
29. REVEAL – Teletext: Afășează informațiile ascuse de teletext. Mod USB: Salt la capitolul anterior.
- 30-33. BUTOANE ROȘU / VERDE / GALBEN / ALBASTRU. / Mod de teletext: acces direct la pagini relevante de teletext. / Mod meniu: ROȘU: Înlocuiri; VERDE: Inserare; GALBEN: Copiere, ALBASTRU: Ștergere

MANUAL DE UTILIZARE

Setarea televizorului

Așezați televizorul pe o suprafață tare și plană, lăsând cel puțin 10 cm de spațiu liber în jurul lui și de aproximativ 30 de cm între marginea de sus a receptorului și peretele.

Conectarea antenei și sursei de alimentare

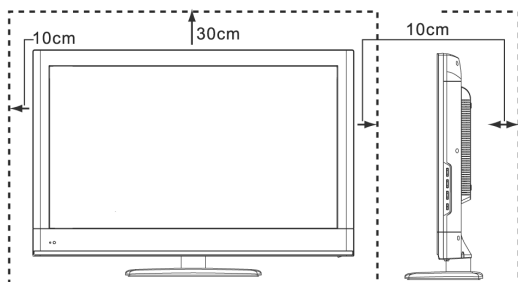

Conectați cablul de antenă la mufa de antenă pe partea din spate a receptorului și celălalt capăt în priză de perete, cum ar fi antena.

Conectați cablul de alimentare la priză de perete.

În unele țări, conectați cablul de alimentare furnizat poate fi diferit de cel prezentat în ilustrația de mai sus.

Instalare automată

La prima pornire a televizorului, în memoria lui nu este programată nici o posturi de televiziune. Pe ecran va apărea meniul de instalare automată (Auto Installation).

Toate canalele găsite vor fi stocate în memoria televizorului.

Suplimentar, aveți posibilitatea să editați (Edit) toate canalele (ștergere – (Delete), schimbarea locurilor lor de pe listă – (Move), schimb de locuri – (Swap), sări – (Skip), blocare – (Lock) etc.).

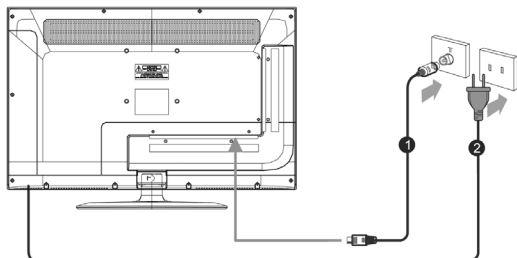

Introducerea bateriilor în telecomandă

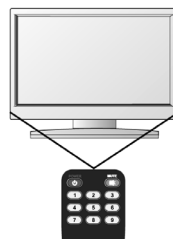
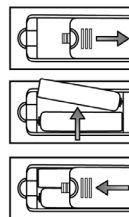

Deschideți capacul bateriei de pe telecomandă.

Puneți 2 bucăți 1.5V de tip AAA, ținând locația corectă a polilor, conform indicațiilor de pe telecomandă.

Puneți la loc capacul bateriei prin glisare în direcția opusă până când se fixează.

Butonul de alimentare

Pornirea receptorului

Conectați cablul de alimentare al televizorului la priză de perete (după aceasta, televizorul pornește automat și mergeți în modul de așteptare).

Apăsați comutatorul de alimentare (Power) de pe televizor sau butonul de alimentare (Power) de pe telecomandă. Televizorul pornește.

Comutarea în regim de așteptare

Receptorul poate fi trecut în modul de așteptare pentru a reduce consumul de energie.

Modul de așteptare poate fi util atunci când doriți să opriți scurt vizionarea de programe (de exemplu, să serviți pranzul). Pentru a face acest lucru, apăsați butonul de alimentare (Power).

Pentru a reveni la vizualizarea programului, trebuie doar să apăsați pe butonul de alimentare.

Atenție:

MANUAL DE UTILIZARE

Nu lăsați televizorul în modul standby (regimul de așteptare) pentru perioade lungi de timp (atunci când mergeți în vacanță). Apoi, scoateți cablul de alimentare de la priza de perete și deconectați antena.

Schimbarea canalelor

Apăsați butonul de selectare a programului de pe telecomandă.

Pentru a schimba canalul, apăsați butonul corespunzător pentru a selecta un canal de pe telecomandă. Exemplu: Pentru a selecta canalul 8, apăsați pe „8” de pe telecomandă.

Un alt canal de comutare a canalelor prin utilizarea butoanelor CH+/-

Disponibile în regiunea dumneavoastră, puteți comuta canalele secvențial cu ajutorul CH + / - de pe telecomandă sau de pe televizor.

Utilizarea



Pentru a reveni la canalul vizionat anterior.

Pentru a reveni la canalul anterior, apăsați



de pe telecomandă.

Funcțiile de bază

Alimentare

Pornirea receptorului

Conectați cablul de alimentare la priza din perete. Indicatorul de alimentare se aprinde în culoare roșie, care indică faptul că receptorul este în modul de veghe.

Apăsați



Indicatorul de alimentare se stinge și se aprinde televizorul.

Oprirea receptorului

Apăsați



Indicatorul de alimentare se aprinde în roșu.

Receptorul se oprește și trece în modul de așteptare.

Imaginea apare pe ecran după aproximativ 10 secunde de la pornirea receptorului.

Dacă în termen de 10 minute, televizorul primește nici un semnal, acesta se va opri automat.

Dacă receptorul nu este utilizat pentru o perioadă lungă de timp, scoateți ștecherul din priză.

Ajustarea volumului

Modificarea volumului

Pentru mărirea volumului utilizați butonul V+.

Pentru micșorarea volumului utilizați butonul V-.

Oprirea sunetului

Sunetul puteți opri temporar utilizand butonul



Re-pornirea sunetului la nivelul anterior prin apăsarea butonului



sau V+.

În timp ce sunetul este oprit, puteți apăsa pe butonul receptor V-.

Selectarea sursei de semnal

Selectarea sursei

Apăsați butonul SOURCE pe receptor sau telecomandă pentru a afișa sursa selectată.



Butoanele CH+/- sau ▲/▼ selectarea sursei de intrare.

Confirmați sursa selectată, apăsați OK.

Înainte de a selecta sursa de intrare, verificați dacă dispozitivul este conectat.

Funcții de bază ale meniului OSD

Apăsați butonul „MENU” pe receptor sau de pe telecomandă pentru a afișa meniul principal OSD.

MANUAL DE UTILIZARE

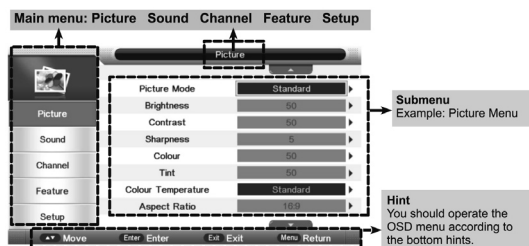

Selecțai butonul Meniu ▲/▼, apoi mergeți la submeniu apăsând butonul ►/OK.

În submeniul, defilați la elementul selectat prin apăsarea butoanelor, ▲/▼/du-te pentru a schimba setările și modifica setările prin apăsarea butonului ►/OK.

Revenirea la meniul de anterior apăsând MENU sau ◀.

Pentru a ieși din meniu prin apăsarea EXIT.

Atenție:

Elementele relevante pot fi activate numai după ce vă conectați la corespunzătoare sursa de semnal.

Specificații tehnice

Dimensiune ecran: 32" panel LED-TFT

Sistemul de recepție TV digitală DVB-T/C MPEG4 (H264)

Raport ecran 16:9

Rezoluție: 1366x768

Unghi de vizualizare: 170° (Înălțime); 160° (Lățime)

Luminozitate: 220 cd/m²

Contrast: 3000:1

Timp de răspuns: 8ms

Boxe: 2 x 8 wați

Modul de imagine: 4:3, 16:9

Dolby Digital Plus (E-AC-3)

Sistem de recepție acustică: B/G,D/K,I,L/L,M/N

Reducere zgomot: 3D

Teletext: 1.000 de pagini (numai pentru Europa)

Socluri de Intrări / ieșiri... 3x HDMI, SCART, CI, YPbPr, AV-in, ieșire căști, VGA inch, PC Audio inch, USB

Consumul de energie în modul standby (regimul de așteptare): 0,5W

Consum de energie: 60W (max)

Clasa de energie A

Dimensiuni fără stativ: 740x59x441mm

Dimensiuni cu stativ: 740x149x491mm

Producător:

Manta S.A.

str. Matuszewska 14,

03-876 Varșovia, Polonia

Kullanım kılavuzu

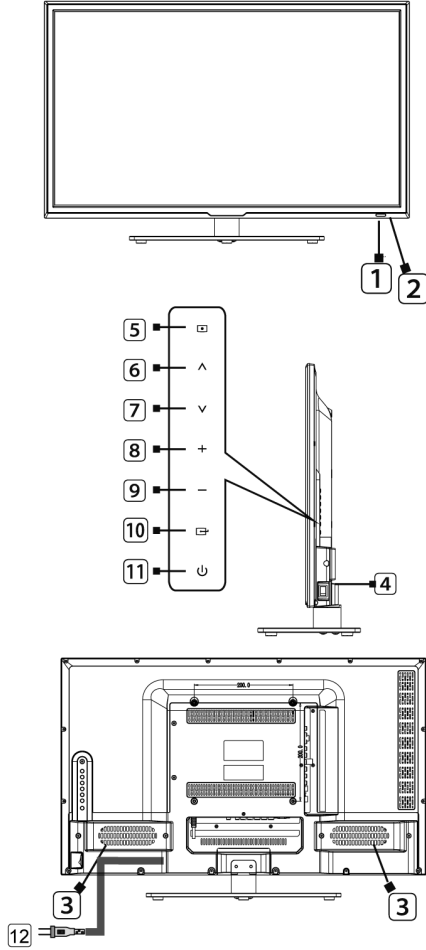

1. Kızılötesi alıcı-sensör – uzaktan kumandadan gelen sinyalleri alır.
2. Güç göstergesi - Bekleme modundayken kırmızı gösterge yanar.
3. Hoparlör
4. Kontrol paneli
5. MENÜ: Menü düğmesi
6. Program-: TV kanalının numarasını aşağıya doğru değiştiren düğme
7. Program+: TV kanalının numarasını yukarıya doğru değiştiren düğme
8. VOLUME-: Ses azaltma düğmesi
9. VOLUME+: Ses artırma düğmesi
10. SOURCE: Audio/Video sinyalinin mevcut kaynaklarını görüntüler.
11. STANDBY: Güç veya bekleme modu düğmesi
12. Güç kaynağı fişi
13. Kulaklık jakı (EARPHONE) – 3,5 mm'lik kulaklık fişini bağlamak için kullanılır.
14. HDMI 1
15. HDMI 2
16. HDMI 3
17. SCART soketi – Cihazlar, SCART tipli kablo ile Europin soketine (SCART) bağlanabilir.
18. Anten soketi (FR input) – Anteni bağlamak için kullanılır.
19. Dijital ses girişi (COAXIAL) – Koaksiyel dijital ses amplifikatörünün girişine bağlamak için kullanılır.
20. AV soketi – DVD veya diğer video oynatıcı bağlamak için video çıkışı.
21. CI girişi – CI (Common Interface) konnektör yuvası.
22. YPBPR soketleri – kompozit çıkışlı cihaza kompozit ses/video kabloları bağlanabilir.
23. VGA giriş soket (WE PC) – Bilgisayara bağlamak için kullanılır.
24. PC SES jakı – Bilgisayarın ses kartından ses sinyali girişi.
25. USB girişi – USB / HDD harici bellek için USB bağlantısı.

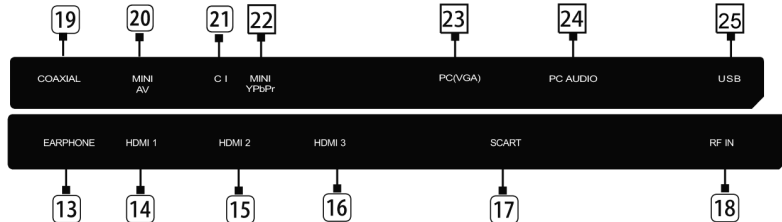

KULLANIM KILAVUZU

Kumanda

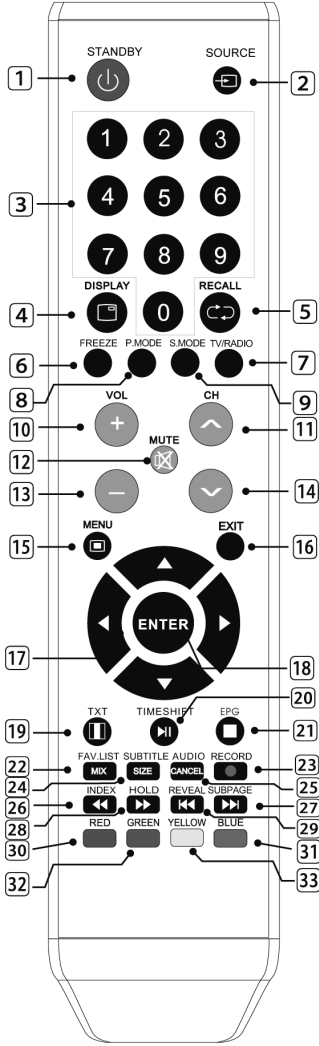

1. STANDBY (Güç) – Televizyon gücünü açar ve bekleme moduna geçer.
2. SOURCE – Sinyal kullanılabilir kaynakları görüntüler.
3. 0-9 sayı tuşları – Bu tuşlara basarak bir TV kanalının numarasını seçebilirsiniz.
4. DISPLAY - Ekranda bilgiler görüntülenir.

5. RECALL – Bu düğmeye basarak, şu anda izlenen programı bundan önce açılan programa ve tam tersine geçiş sağlar.
6. FREEZE – Görüntü dondurma.
7. TV-RADIO – Televizyon veya radyo modu seçimi.
8. P.MODE – Arka arkaya basıldığında görüntü modu değiştirilir.
9. S.MODE – Arka arkaya basıldığında görüntü ses modu değiştirilir.
10. VOL+ – Ses seviyesi artırılır.
11. CH+ – TV kanalının numarası yukarıya doğru değiştirilir.
12. MUTE – Sessize alınır.
13. VOL- – Ses seviyesi azaltılır.
14. CH- – TV kanalının numarası aşağıya doğru değiştirilir.
15. MENU – Basıldıktan sonra OSD ekran menüsü görüntülenir. OSD menüsünden bu düğmeye basarak daha yüksek menü seviyesine dönmelerini sağlar.
16. EXIT – Menüden çıkış.
17. OKLAR – Ok tuşuna basılıp ekran menüsündeki öğelerin ayarları seçilebilir veya değiştirilebilir.
18. ENTER – Seçilen menü öğesini onaylar.
19. TEXT – Teleteks düğmesi.
20. TIMESHIFT – “TimeShift” fonksiyonu.
21. EPG – Elektronik program rehberi görüntülenir. Düğmeye basıldığında DVT modunda program hakkında bilgiler görüntülenir.
22. FAV.LIST – Sevilen programların listesini açar.
23. RECORD – Kayıt fonksiyonu.
24. SUBTITLE – Ekrandaki altyazıları açar veya kapatır (sadece DTV modunda mevcuttur).
25. AUDIO – DTV modu: basıldıktan sonra DTV ses sinyali seçimi.
26. INDEX – Teleteks modu: sayfaların indekslenmesi. USB modu: Geriye doğru oynatılması.
27. SUBPAGE – Teleteks: Bir önceki sayfayı görüntüler. USB modu: Bir sonraki bölüme geçiş.
28. HOLD – Teleteks modu: Mevcut sayfayı durdurur (sayfa birkaç sayfadan oluştuğu zaman). USB modu: hızlı kaydırma.
29. REVEAL – Teleteks: Teleteks gizli bilgileri görüntüler. USB modu: Bir önceki bölüme geçiş.
- 30 – 33. KIRMIZI/ YEŞİL/ SARI/ MAVİ DÜĞMELER/ Teleteks modu: Teleteks sayfalarına doğrudan erişim/ Menü modu: KIRMIZI: Değiştir; YEŞİL: Ekle; SARI: Kopyala; MAVİ: Kaldır

KULLANIM KILAVUZU

Televizyonun ayarlanması

Televizyonu, sert, düz bir yüzey üzerine, etrafında en az 10 cm ve duvar ile alıcı kenarı arasında yaklaşık 30 cm bırakarak yerleştirin.

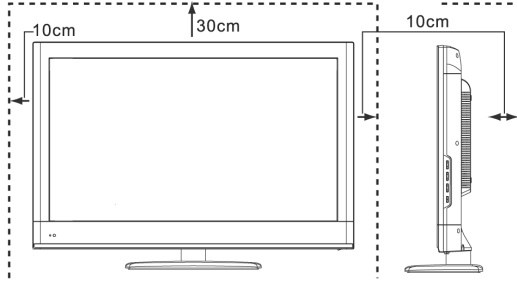

Anten ve güç kaynağı bağlanması

Anten kablosunu alıcının arkasındaki anten soketine, diğer ucunu örneğin anten duvar soketine bağlayınız.

Duvar soketine güç kablosunu bağlayınız.

Bazı ülkelerde, verilen güç kablosunun fişi yukarıda gösterilen resmindekinden daha farklı olabilir.

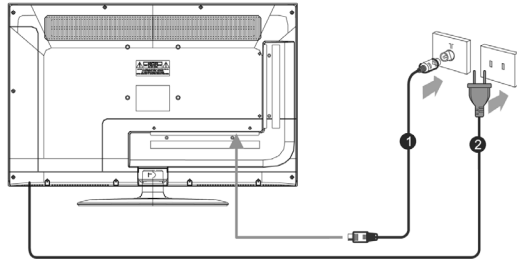

Otomatik kurulum

Alıcı ilk kez ayarlandığında belleğinde programlanmış herhangi bir televizyon kanalı yoktur. Ekran menüsünde otomatik kurulum (Auto Installation) görüntülenir.

Aranan tüm kanallar TV'nin hafızasında saklanır.

Ekran menüsünde otomatik kurulum (Auto Installation) görüntülenir. Ayrıca, tüm kanalları düzenleyebilirsiniz – [[Edit], silebilirsiniz – (Delete), listedeki yerini değiştirebilirsiniz – (Move), yerlerinin değişimini yapabilirsiniz – (Swap), atlayabilirsiniz – (Skip), engelleyebilirsiniz – (Lock) vs.].

Pillerin kumandaya takılması

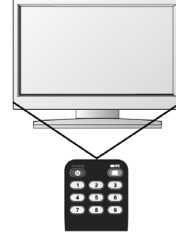
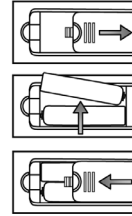

Uzaktan kumanda üzerindeki pil kapağını açın.

Uzaktan kumanda üzerinde belirtildiği gibi, kutupların uygun konumunu dikkate alarak 2 adet 1.5V, AAA tipli pil koyun.

Pil kapağını takın, yerine oturana kadar ters yöne kaydırın.

Güç düğmesi

Alıcının açılması

Duvar prizine güç kablosunu takın (bundan sonra, televizyon otomatik olarak açılır ve bekleme moduna geçer).

Televizyondaki güç anahtarına (Power) veya uzaktan kumandadaki güç düğmesine (Power) basınız. Televizyon açılır.

Bekleme moduna geçilmesi

Alıcı, güç tüketimini azaltmak için bekleme moduna geçirilebilir.

KULLANIM KILAVUZU

Kısa bir süre için programları izlerken onları durdurmak istediğinizde (örneğin yemek yemek için) bekleme modu yararlı olabilir.

Programı izlemeye devam etmek için güç düğmesine (Power) basın.

Dikkat:

Uzun süre için (örneğin tatile gittiğinizde) televizyonu bekleme modunda bırakmayın. Duvar prizinden güç kablosunu ve anteni çıkarın.

Kanal değiştirme

Uzaktan kumanda üzerindeki program seçme düğmeleri.

Kanali değiştirmek için uzaktan kumanda üzerindeki bir kanal seçimi düğmesine basın. Örneğin: 8 nolu kanalı seçmek için kumandadaki „8” düğmesine basınız.

CH+/- düğmelerini kullanarak kanalların ardarda değiştirilmesi

Bölgenizde mevcut olan kanalların sırasıyla geçişi, televizyon-daki ya da uzaktan kumandadaki CH+/- düğmeleri ile gerçekleşir.

Önceden izlenen kanala dönmek için



tuşu kullanınız.

Önceden izlediğiniz kanala dönmek için



uzaktan kumanda üzerindeki düğmeye basınız.

Temel fonksiyonlar

Güç kaynağı

Alıcının açılması

Duvar prizine güç kablosunu takın. Alıcı bekleme modundayken kırmızı güç göstergesi yanar.

Basın



Güç göstergesi söner, televizyon ise açılır.

Alıcı kapatılması

Basın



Güç göstergesi kırmızı olarak yanar.

Alıcı kapatılır ve bekleme moduna geçer.

Alıcı açıldıktan yaklaşık 10 saniye sonra ekrandaki görüntü ortaya çıkar.

Televizyon, 10 dakika içinde herhangi bir sinyali almaz ise otomatik olarak kapanır.

Alıcının uzun bir süre kullanılmaması durumunda, fişi prizden çıkarın.

Ses seviyesini ayarlama

Ses seviyesini değiştirme

V+ tuşuna basarak ses seviyesi artırılır.

V- tuşuna basarak ses seviyesi azaltılır.

Ses susturma

Ses geçici olarak düğme ile kapatılır.



önceki seviyede yeniden açılması için tekrar düğmeye



veya V+ düğmesine basıldığında gerçekleşir.

Ses kapalı iken, alıcıyı V- düğmesine basarak susturabilirsiniz.

Sinyal kaynağının seçilmesi

Sinyal seçilmesi

Sinyal kaynağı seçme menüsünü görüntülemek için alıcıdaki veya uzaktan kumandadaki SOURCE düğmesine basınız.



CH+/- veya ..▲/▼. düğmelerini kullanarak sinyal giriş kaynağını seçin.

Seçilen kaynağı onaylamak için OK düğmesine basın.

Sinyal giriş kaynağını seçmeden önce cihazın bağlı olup olmadığını kontrol edin.

OSD menüsünün temel fonksiyonları

Ana OSD menüsünü görüntülemek için alıcı veya uzaktan kumandadaki „MENU” düğmesine basınız.

KULLANIM KILAVUZU

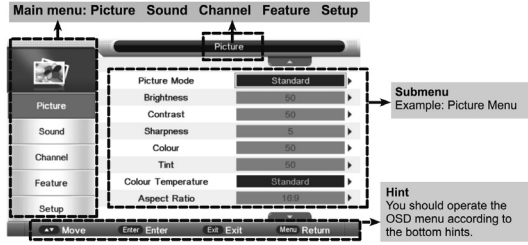

Ana menü pozisyonunu .▲/▼. düğmeleri ile seçin ve ardından ... düğmesine basarak alt menüye geçiş yapın ►/OK.

Alt menüde, ..▲/▼. düğmelerine basarak seçilmiş pozisyona geçin, ayarlarını değiştirmek için ... basın ve ... düğmelerini kullanarak ayarları değiştirin ►/OK.

MENU veya ◀ tuşuna basarak önceki menüye dönersiniz.

EXIT tuşuna basarak menüden çıkın.

Dikkat:

Uygun giriş sinyali bağlandığı zaman ilgili pozisyonlar devreye alınabilir.

Teknik özellikleri

Ekran Boyutu: 32" TFT-LED panel

Dijital TV yayın sistemi: DVB-T/C MPEG4 (H264)

Ekranın oranı: 16:9

Çözünürlük: 1366 x 768

İzleme açısı: 170° (W); 160° (Sz)

Parlaklık: 220 cd / m2

Kontrast: 3000:1

Tepki süresi: 8ms

Hoparlör: 2 x 8 Vat

Görüntü modu: 4:3, 16:9

Dolby Digital Plus (E-AC-3)

Ses algılama sistemi: B/G,D/K,I,L/L,M/N

Gürültü azaltma: 3D

Teleteks: 1000 sayfa (sadece Avrupa)

Giriş/ çıkış jakları: 3 x HDMI, SCART, CI, Ypbpr, AV- giriş, kulaklık

çıkışı, VGA girişi, PC AUDIO girişi, USB

Bekleme modundaki güç tüketimi: 0,5 W

Güç tüketimi: 60 W (en fazla)

A enerji sınıfı

Desteksiz ebatlar: 740 x 59 x 441 mm

Destekli ebatlar: 740 x 149 x 491 mm

Üretici:

Manta S.A.

ul. Matuszewska 14,

03-876 Varşova, Polonya

NOTE



Assembled in Poland