

# MANTA

## Touch Screen MP5 (4GB)

MM263



Aby zapewnić prawidłową obsługę sprzętu  
zapoznaj się dokładnie z instrukcją  
i zachowaj ją na przyszłość.

To ensure proper use of this product  
please read this User's Manual carefully  
and keep for future reference.

Instrukcja obsługi ♦ User's Manual

## MM621 GT Racing Wheel



Kierownica MM621. Kompatybilna z PS2/PSX/PC USB. Kąt obrotu koła kierownicy wynosi 180 st. Wibracje działają zawsze, czyli na prostej drodze, przy szybkim braniu zakrętów, przyspieszaniu - słowem w każdym momencie. Wibracja działa na wszystkich platformach i w każdej wersji Windows. Jeśli gra nie obsługuje wibracji, kierownica będzie wibrować sama. MM621 posiada dwa niezależne silniki dla zwiększenia efektu wibracji, 2-łopadki do zmiany biegów i 10-przycisków. Cztery klasyczne turbo. Gaz i hamulec w pedałach nożnych.

## DVD-034 Lord HDMI



Odtwarzacz czyta kodeki takie jak OPEL i GMC. Odtwarzacz umożliwia również odtwarzanie plików muzycznych tj.: CD, MP3, WMA, oraz pozwala na przeglądanie zdjęć w formacie JPEG w RGB, oraz Kodak Picture CD. Lord USB&Card Reader wyświetla polskie teksty napisów w najpopularniejszej formacie txt. Ponadto umożliwia ustawienie napisów do formatu DivX i XviD w różnych pozycjach oraz cztery rodzaje czcionki do wyboru. Odtwarzacz posiada polskie MENU oraz OSD. Jego dodatkowa zaleta jest czytnik kart pamięci, wejście USB oraz up scaler do 1080i. Wyjście HDMI.

## DVD-037 Emperor Recorder 2



Nagrywarka DVD nagrywająca zarówno na DVD+R jak i na DVD+RW, z twardym dyskiem o pojemności 250GB, czytająca filmy w formacie MPEG4 i XviD z polskimi napisami w .txt. Sześć prędkości zapisu: HQ – 1h, SP – 2h, SP+ – 2,5h, LP – 3h, EP – 4h i SLP – 6h. Odtwarza filmy ze wszystkich stref. Wyjścia Audio w standardzie 5.1. Wbudowane złącza USB i DV (kamera cyfrowa) umożliwiające archiwizację domowej filmoteki i zbiorów fotografii. Wejścia dla dodatkowych urządzeń na panelach: tylnym i przednim. Możliwy zapis z dysku twardego na płytę DVD.

## MM170 Ice Bolt



System głośników 2.0. Dwukanałowy wzmacniacz stereo pozwalający na uzyskanie najwyższej jakości dźwięku. Pasma przenoszenia: 50Hz – 15kHz. Moc wyjściowa (rms): 2 x 2 Watt .P.M.P.O. – 170 Watt.

# Instrukcja obsługi

<b>Przeczytaj w pierwszej kolejności</b> .....	5
<b>Cechy i specyfikacja</b> .....	6
<b>Wstęp</b> .....	6
W zestawie.....	6
<b>Opis odtwarzacza</b> .....	7
<b>Obsługa</b> .....	8
Ekran główny .....	8
Odtwarzanie muzyki .....	9
Opis funkcji .....	9
Odtwarzanie filmów .....	11
<b>Opis funkcji</b> .....	11
Odbiór stacji radiowych UKF .....	12
Przeglądanie zdjęć .....	13
Książka elektroniczna .....	14
<b>Nagrywanie</b> .....	14
Obsługa .....	14
<b>Przeglądarka</b> .....	15
Zarządzanie plikami.....	16
Narzędzia .....	16
<b>Ustawienia</b> .....	17
Odtwarzanie utworów .....	17
Ustawienie radioodbiornika .....	18
Ustawienia wyświetlacza:.....	19
Ustawienia systemu.....	19
Wyłączenie zasilania .....	19

## MM263 – TOUCH SCREEN

Ustawienia fabryczne.....	19
Ustawienia nagrywania.....	20
Ustawienia autoodtworzenia .....	20
<b>Tablica</b> .....	20
Ekran tablicy .....	20
Działanie .....	20
<b>Obsługa</b> .....	21

## User's Manual

Appearance and Keys.....	22
<b>Operations</b> .....	23
Main Interface .....	23
Playing Music.....	23
Functional Description .....	23
Playing Video .....	25
<b>Functional Description</b> .....	25
FM Radio .....	26
Photo View.....	27
E-book.....	27
<b>Record</b> .....	28
Operations .....	28
<b>Explorer</b> .....	29
File Manager .....	29
Tool 29 .....	
<b>Setting</b> .....	30
Radio Setup .....	31

## MM263 – TOUCH SCREEN

Display Setup.....	31
System Setup.....	32
Power Off Time .....	32
Defaulted Set .....	32
REC Setup.....	32
Auto play set .....	33
<b>Drawing board</b> .....	<b>33</b>
Operations .....	33
<b>Operational Steps</b> .....	<b>34</b>

# Instrukcja obsługi

## Przeczytaj w pierwszej kolejności

- Konstrukcja produktów i parametry techniczne mogą ulec zmianie bez wcześniejszego powiadomienia. Dotyczy to przede wszystkim parametrów technicznych, oprogramowania, sterowników oraz podręcznika użytkownika. Niniejszy podręcznik użytkownika służy ogólnej orientacji dotyczącej obsługi produktów.
- Produkty oraz akcesoria mogą się różnić od tych opisanych w instrukcji.
- Producent nie ponosi żadnej odpowiedzialności tytułem odszkodowania za jakiegokolwiek nieścisłości wynikające z błędów w opisach występujących w niniejszej instrukcji użytkownika.
- W celu uaktualnienia sterowników należy wybrać rozdział „Download” w witrynie producenta: [www.manta.com.pl](http://www.manta.com.pl)

Zaleca się korzystanie z oryginalnych akcesoriów dołączonych do odtwarzacza. Niezastosowanie się do powyższego ostrzeżenia może prowadzić do utraty gwarancji.

Ze względu na narażenie się na utratę gwarancji nie należy zdejmować obudowy i dokonywać jakichkolwiek przeróbek w odtwarzaczu. Uprawniony jest do tego tylko wykwalifikowany serwis firmy MANTA.

**Dział Obsługi Klienta**

**ul. Matuszewska 14 bud. 4**

**03-876 Warszawa tel: +48 22 332 34 63**

**e-mail: [serwis@manta.com.pl](mailto:serwis@manta.com.pl)**

## MM263 – TOUCH SCREEN

### **Uwaga!**

Słuchanie głośnej muzyki może prowadzić do utraty słuchu. Aby tego uniknąć nie zaleca się wykorzystywania maksymalnego natężenia siły dźwięku.

Niniejsze urządzenie należy do nowej generacji odtwarzaczy kieszonkowych. Wysoka wytrzymałość w połączeniu z delikatnym i subtelnym wyglądem dają mistrzowską mieszankę, która, mamy nadzieję, dostarczy Państwu wiele miłych, nowych wrażeń.

## Cechy i specyfikacja

- Dotykowy wyświetlacz LCD 2,6'
- Odtwarza pliki muzyczne: MP3, WMA
- Wbudowany mikrofon
- Wbudowana Litowo-jonowa bateria
- Equalizer
- Waga: 32g

## Wstęp

Przede wszystkim dziękujemy za zakup naszego odtwarzacza. Prosimy o dokładne zapoznanie się z instrukcją tłumaczącą całą wszelkie funkcje i możliwości Państwa nowego nabytku.

Instrukcja może w szczegółach różnić się od stanu faktycznego odtwarzacza, co spowodowane jest ciągłym rozwojem technologii i udoskonalaniem naszych produktów.

## W zestawie

Odtwarzacz MP3, słuchawki, gwarancja

# MM263 – TOUCH SCREEN

## Opis odtwarzacza

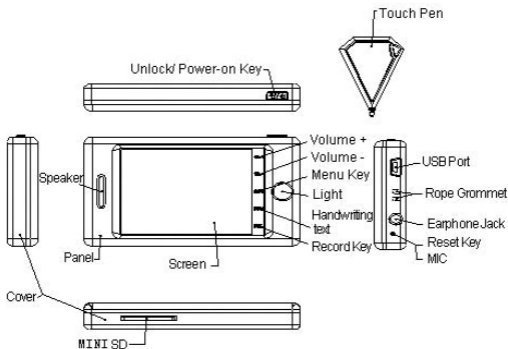

**Touch pen** – pióro dotykowe

**Unlock/Power-on key** – przycisk blokady/ włącznika zasilania

**Menu Key** – przycisk wyboru menu

**Volume + (volume -)** – zwiększanie (zmniejszanie) siły głosu,

**Handwriting text** – przycisk włączenia wprowadzania tekstu ręcznego

**Record Key** – przycisk włączenia nagrywania

**Screen** – ekran

**Panel** – panel



## MM263 – TOUCH SCREEN

**Speaker** – głośnik

**Cover** – obudowa

**Mini SD** – gniazdo karty pamięci mini SD

**USB Port** – port USB

**Rope Grommet** – uchwyty do zamontowania sznura nośnego

**Earphone Jack** – gniazdo słuchawkowe,

**Reset Key** – przycisk resetowania,

**MIC** – mikrofon.

## Obsługa

### Ekran główny



W celu wyboru żądanej funkcji dwukrotnie naciśnij piórem dotykowym na odpowiednią ikonę.

Znaczenie ikon (rzędami od góry, od lewej do prawej):

**Odtwarzanie muzyki**

**Odtwarzanie plików wideo**

**Słuchanie radia**

**Aparat fotograficzny**

**Książka elektroniczna**

**Nagrywanie**

**Przeglądarka**



**Narzędzia**

**Ustawienia**

## Odtwarzanie muzyki

Na ekranie głównym wybierz ikonę „Muzyka” i dwukrotnie naciśnij ją piórem dotykowym.

### Znaczenie przycisków:

1.  lub  odtwarzanie utworu poprzedniego/następnego
2. Kliknij na wybranym pliku audio w celu jego odtworzenia; w celu powrotu do menu głównego (podczas odtwarzania muzyki) naciśnij przycisk 

## Opis funkcji

**Regulacja głośności** – naciśnij na przycisk regulacji głośności +/- znajdujący się po prawej stronie ekranu

**Lista odtwarzania** – naciśnij na ikonę, a następnie naciśnij ją ponownie w celu uruchomienia listy odtwarzania





**Tryb powtarzania** – (patrz rysunek powyżej) – naciśnij piórem na ikonę , a następnie wybierz opcje: odtwarzanie pojedyncze, powtórz jeden utwór, powtórz folder, pojedyncze odtwarzanie wszystkich utworów, powtórz wszystko, wprowadzenie (intro). Naciśnij piórem na wybraną opcję.

### **Ustawienia korektora dźwiękowego**

Przejdź do ikony , aby wybrać jeden z ośmiu trybów korektora: Normalny / 3D / Rock / POP / Klasyczna / Bas / Jazz / Ust. użytk. Naciskaj piórem różne opcje aby cieszyć się zróżnicowanymi efektami dźwięku.

### **A-B: Powtarzanie i Pauza**

1. Wybierz początek powtarzania w trybie odtwarzania, naciśnij przycisk "Start"; aby wybrać koniec powtarzania, na wyświetlaczu pojawi się napis "A-B"; od tego momentu odtwarzacz zaczyna odtwarzać w trybie powtarzania. Naciśnij „A-B” aby zakończyć ten tryb odtwarzania; funkcja „A-B Repeat” nie działa w trybie pauzy.
2. Kiedy włączony jest tryb "A-" lub "A-B", naciśnij  lub  aby wybrać poprzedni lub następny utwór i wtedy funkcja „A-B Repeat” zostanie wyłączona.

Naciśnij przycisk  na wyświetlaczu, aby zatrzymać utwór (pauza).

## Wyświetlanie tekstu utworu

Kiedy pliki z tekstami utworów mają taką samą nazwę jak odtwarzany utwór odtwarzacz automatycznie rozpocznie wyświetlanie tekstu utworu.

## Odtwarzanie filmów

Na ekranie głównym wybierz ikonę „Wideo” i dwukrotnie naciśnij ją piórem dotykowym.

Znaczenie przycisków:

▲ / ▼ poprzedni film / następny film

 usunięcie pliku



Naciśnij na wybrany plik wideo, aby odtworzyć go; naciśnij , aby powrócić do głównego menu.



## Opis funkcji

– Przeskok w przód/przeskok w tył

## MM263 – TOUCH SCREEN



- Podczas odtwarzania filmu naciśnij  lub  aby przeskoczyć w przód lub w tył.
- Zmiana siły głosu

Aby zmienić siłę głosu naciśnij przycisk zmiany siły głosu “+” lub “-”, który znajduje się po prawej stronie ekranu.

### Odbiór stacji radiowych UKF

Na ekranie głównym wybierz ikonę „Radio” i dwukrotnie naciśnij ją piórem dotykowym.

#### Poszukiwanie stacji

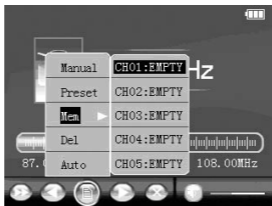

Wybierz opcję “Ręczny” i naciskaj przyciski  lub , aby poszukiwać stacji w sekwencji narastającej lub malejącej. Podczas wykonywania tej czynności odtwarzacz wyłącza dźwięk. Wybierz opcję „Auto”, a odtwarzacz zacznie automatycznie wyszukiwać stacje radiowe i zachowa je w pamięci. Po zakończeniu wyszukiwania odtwarzacz włączy pierwszą stację radiową i zacznie ją odtwarzać. Podczas wyszukiwania stacji radiowych wszystkie przyciski są nieaktywne.

#### Zapisanie stacji radiowej



Wybierz opcję „Zachowaj”, dwukrotnie naciśnij przycisk  aby wybrać opcję „Zachowaj” i następnie dwukrotnie naciśnij na wybraną pozycję, aby ją zapisać.

### **Nagrywanie stacji UKF**

W trybie radia naciśnij przycisk „REC” po prawej stronie ekranu, aby rozpocząć nagrywanie. Naciśnij przycisk  aby rozpocząć lub zatrzymać nagrywanie. Aby zapisać nagrany plik naciśnij przycisk .

Dwukrotnie naciśnij przycisk  aby powrócić do trybu słuchania radia.

### **Nastawione kanały, dostrajanie ręczne i zmiana**

Aby ręcznie wybrać kanał naciśnij przycisk . Odbiornik powróci do zapisanej uprzednio stacji po zakończeniu automatycznego wyszukiwania

### **Kasowanie kanału**

Dwukrotnie naciśnij przycisk , aby usunąć daną stację, a następnie naciśnij przycisk „Setup”, aby potwierdzić usunięcie wszystkich stacji lub stacji wybranej.

### **Zmiana siły głosu**

Aby zmienić siłę głosu naciśnij przycisk zmiany siły głosu „+” lub „-” po prawej stronie ekranu.

## **Przeglądanie zdjęć**

Na ekranie głównym wybierz ikonę „Zdjęcia” i dwukrotnie naciśnij ją piórem dotykowym aby przejść do listy zdjęć.

Dwukrotnie naciśnij ikonę „MENU”, aby powrócić do ekranu głównego.

## Książka elektroniczna

Na ekranie głównym wybierz ikonę „Tekst” i dwukrotnie naciśnij ją piórem dotykowym. Następnie wybierz plik, aby przeczytać jego zawartość.

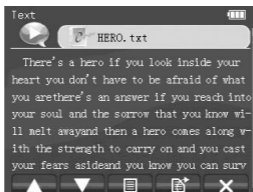

## Nagrywanie

Na ekranie głównym wybierz ikonę „Nagrywanie” i dwukrotnie naciśnij ją piórem dotykowym, aby przejść do ekranu nagrywania.

### Obsługa

#### **Nagrywanie:**

Dwukrotnie naciśnij przycisk , aby zacząć lub zatrzymać nagrywanie.

Naciśnij , aby zapisać nagrany plik.

#### **Odtwarzanie nagrania:**

1. Naciśnij przycisk  aby powrócić do ekranu głównego, następnie wybierz opcję „Nagrywanie”.

## MM263 – TOUCH SCREEN

2. Naciśnij przycisk ▲ lub ▼, aby wybrać nagrany plik.
3. Naciśnij na nagrany plik, aby odtworzyć.
4. Naciśnij przycisk zmiany siły głosu “+ lub –” po prawej stronie ekranu, aby wyregulować siłę głosu.



## Przeglądarka

W celu przejścia do menu przeglądarki dwukrotnie naciśnij na ikonę “Explorer” na ekranie głównym





### Zarządzanie plikami

Naciśnij przyciski ▲ lub ▼ w celu rozwinięcia wszystkich plików i dwukrotnie naciśnij na wybrany plik w celu jego odtwarzania na ekranie odtwarzania.

W celu usunięcia pliku naciśnij na ikonę . Po potwierdzeniu wybrany plik zostanie usunięty,

Aby powrócić do menu "Program" naciśnij ikonę .

### Narzędzia

#### Gry

Naciśnij na przyciski ▲ lub ▼ w celu rozwinięcia wszystkich plików a następnie dwukrotnie naciśnij wybrany plik, aby uruchomić grę na właściwym ekranie; oznaczenia: w lewo, w prawo, wstecz, do przodu oznaczają odpowiednio obrót (zakręt) w lewo, w prawo, w górę i w dół.

Aby usunąć wybrany plik zaznacz go i naciśnij ikonę „Setup”. Po potwierdzeniu plik ten zostanie usunięty. W celu powrotu do menu „Program” naciśnij przycisk „Escape”.

# Ustawienia



Na ekranie głównym wybierz i dwukrotnie naciśnij na ikonę “Ustawienia”. Następnie w celu rozwinięcia wszystkich plików naciśnij na przyciski ▲ lub ▼ i otwórz właściwy ekran dwukrotnie naciskając na wybraną opcję.

## Odtwarzanie utworów

### Tryb powtarzania

- Pojedynczo (Raz) – zatrzymanie się po odtworzeniu wszystkich utworów z każdej listy.
- Powtórzenie raz (Powtarzaj) – powtarzanie odtwarzania pojedynczego utworu.
- Katalog pojedynczo (Odtwórz kat.) – odtwarzanie wszystkich utworów za-pisanych w danym folderze.
- Wszystkie pojedynczo (Wszystko raz) – odtwarzanie losowe plików w za-pisanych w danym folderze.
- Powtórz wszystkie (Powt. wsz.) – powtarza odtwarzanie wszystkich utworów.

## MM263 – TOUCH SCREEN

– Wprowadzenie (Intro) – Odtwarzanie pierwszych 10 sekund każdego utworu zapisanego w danym folderze

### **Ustawianie korektora dźwiękowego oraz ustawień użytkownika**

Korektor zapewnia możliwość wyboru 8 ustawień Normalny/3D/Rock/Pop/Bass/Jazz/Ust. Użytk, dostarczających różnych efektów dźwiękowych. Możesz również tworzyć własne ulubione ustawienia dwukrotnie naciskając na wybraną opcję



### **Tryb odtwarzania**

- Kolejno
- Dowolnie

### **Ustawienie radioodbiornika**

W celu ustawienia radioodbiornika dwukrotnie naciśnij na ikonę "Radio".

- Przełącznik stereo włączone/wyłączone (on, off).
- Zakres UKF: CHINY, USA, EUROPA, JAPONIA

### **Ustawienia wyświetlacza:**

- Sześć opcji podświetlenia: 5 s., 10 s., 15 s., 20 s., 30 s. oraz zawsze włączone,
- Pięć opcji luminancji: pięć opcji +1, +2, +3, +4 +5, wyższa wartość oznacza luminancję jaśniejszą,
- Dwie opcje trybu podświetlania: Normalny oraz Oszczędzanie energii.

### **Ustawienia systemu**

- Cztery opcje niższego poziomu: Język, Informacje o systemie, Aktualizacja, Ustawienia fabryczne,
- Języki: Jedenaście języków, w tym uproszczony chiński i tradycyjny chiński,
- Informacja o systemie: pamięć odtwarzacza, pamięć wolna, wersja oprogramowania,
- Oprogramowanie sprzętowe.

Włączenie okna dialogowego w tym menu przypomina o potrzebie aktualizacji oprogramowania sprzętowego, okno zamyka się, gdy nie ma nowych wersji oprogramowania.

### **Wyłączenie zasilania**

Sześć opcji wyłączenia: Wyłączone, Wyłączy się za: 10 min., 15 min., 30 min., 60 min. oraz 120 min.

### **Ustawienia fabryczne**

W tym menu otwórz okno dialogowe i potwierdź czy powrócić do ustawień fabrycznych wybierając opcje „TAK lub NIE

## Ustawienia nagrywania

- W trybie nagrywania, w stanie STOP naciśnij opcję Nagrywaj i dokonaj ustawień jakości zapisu oraz poziomu nagrywania.
- Opcje jakości zapisu: wysoka oraz normalna; jakość wysoka ma większe pliki i lepsze efekty dźwiękowe.

## Ustawienia autoodtworzenia

W tym menu znajdują się napis oraz obrazy w formacie jpg: 1s, 2s, 3s, 4s, 5s.

## Tablica





### Ekran tablicy



### Działanie

Przyciski:

- ▲ lub ▼ Przesuwanie znaków interpunkcyjnych w prawo (w lewo)

-  Zapisywanie
-  Pisanie,  Kalibrowanie ekranu.
-  Usuwanie,  Powrót.

## Obsługa



Przy pomocy pióra dotykowego wybierz kolor i pisz (rysuj) na ekranie. Naciśnij przycisk  w celu zapisu tekstu (rysunku). Rysunki zostaną automatycznie wyświetlone na ekranie po naciśnięciu. Odczyt informacji o pliku: Naciśnij na ikonę przeglądarki w celu otwarcia odpowiedniego ekranu. Dwukrotnie naciśnij na opcję „Script” w menu, a następnie dwukrotnie na wybrany plik w celu wyświetlania jego zawartości.

 Przycisk kalibracji ekranu. W celu przeprowadzenia kalibracji ekranu naciśnij na lewy górny róg czerwonego punktu, a następnie na jego prawy dolny róg.

## User's Manual

### Appearance and Keys

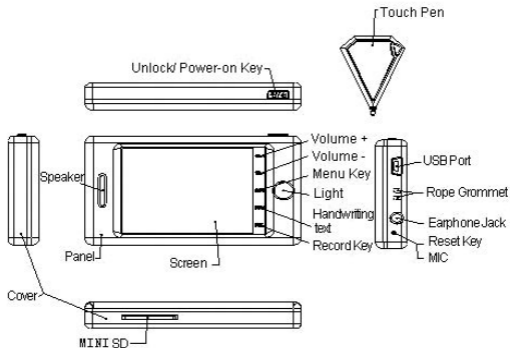

## Operations

### Main Interface



On the main interface, use the touch pen to choose the function, and then double click the corresponding icon to enter it.

### Playing Music

Choose “Music” option on the main menu, and double click the corresponding icon to enter it.

#### Keys:

1. previous song / next song
2. Click the chosen audio file to play it; click key to return to the main menu interface when the player is playing music.

### Functional Description

**Adjust Volume** – Click the speaker volume key “+/-” on the right side of the screen to adjust the volume.



## MM263 – TOUCH SCREEN

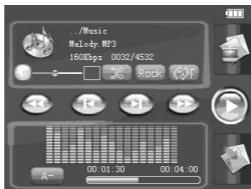

**Play List** – Click , and then click it to enter “Play List”.



**Repeat mode** (as the following picture) – Click  and then to choose the options: once, repeat one, folder repeat, all once, all repeat, intro. Click to choose each option by the touch pen.

**EQ Setup** – Move to  to choose among 8 EQ modes: NOR/3D/ROCK/POP/CLASS/BASS/JAZZ/USER EQ, Click each option by the touch pen to enjoy the different music effects.

### A-B Repeat and Pause

1. Set up the beginning of repeat under the play state, click “Start”; click again to set up the end of repeat, and then the player display “A-B” state, at this time, the player starts the cycle repeat; click to escape repeat mode; “A-B Repeat” function is ineffective under pause state.
2. When the player is under “A-” or “A-B” state, click  or  play the previous or next song, and then “A-B Repeat” function will be ineffective.
3. Click  key on the screen to pause the music.

## MM263 – TOUCH SCREEN

### Lyric Display

When the lyric files have the same names with the playing songs, the player will directly enter the lyric display interface.

### Playing Video

Choose “Video” on the main menu and then double click to enter it.

Keys:



▲ / ▼ previous Video / next Video

Click  key to choose “File Deletion” option.

Click the chosen video file to play it; click  key to return to the main menu interface.





## Functional Description

- Skip Forwards/ Skip Backwards
- On the video playing interface, click  or  to skip forwards or skip backwards.
- Adjust Volume – Click the speaker volume key “+/-” on the right side of the screen to adjust the volume.

## FM Radio

Choose “Radio” option on the main menu and double click the icon to enter it.

### Search Channel

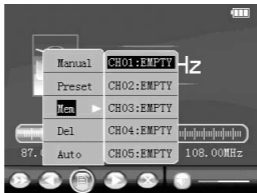

Choose “Manual” option and click  or  to search stations forwards or backwards. The player keeps mute at this time. Choose “automatic” option, the player will automatically search stations and save them. After finishing searching, the player will shift to first station preset to receive the radio. In course of searching stations, all the keys are ineffective.

### Save Channel



Choose “Save” option and double click  to select “Save Channel” options, and then double click the chosen one to save it.

### FM Record

In the FM radio state, click the key “REC” on the right side of the screen to start record. Click  to start/ pause. Click  to save the record file. Double click  key to return to the FM radio interface.

## MM263 – TOUCH SCREEN

### **Preset Channel and Manually Adjust and Shift**

Press to manually select Channels. The player will return to preset station after finishing automatically searching.

### **Delete Channel**

Double click “ ” key to delete station at the “Select Channel” option, and then press “Setup” key to confirm whether delete all stations or the chosen one.

### **Adjust Volume**

Click the speaker volume key “+/-” on the right side of the screen to adjust the volume.

## **Photo View**

Choose “Photo View” option on the main menu, and double click to enter the “Picture List”.

Double click “MENU” key to return to the main interface.

## **E-book**

Double click “E-book” on the main menu to enter the e-book list. Then choose to read the file contents.

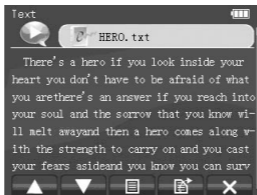

## Record

Choose and double click “Record” option on the main menu to enter “Record” interface.

## Operations

### Record

Then double click  to start/pause record. Click  to save the record file.

### Playing Record

1. Click  key to return to the main interface and then click to enter “Music” interface.
2. Press ▲ lub ▼ to choose record file.
3. Click the chosen record file to play.
4. Click the speaker volume key “+/-” on the right side of the screen to adjust the volume.



## Explorer

Choose and double click “Explorer” option on the main menu to enter “Explorer” interface.



## File Manager

Press ▲ lub ▼ to browse all the files and double click the chosen one to play on the playing interface.

Delete file: click  key to delete the chosen file. After confirmation, the chosen file will be deleted.

Click  key to return to the “Program” menu interface.

## Tool

### Games

Press ▲ lub ▼ to browse all the files, and double click the chosen file to play in the corresponding playing interface, the tile of left, right, backward and forward which means turn left, turn right, up and down.

Delete file: click „Setup” key to delete the chosen file. After confirmation, the chosen file will be deleted.

Click „Escape” key to return to the „Program” menu interface.

# Setting

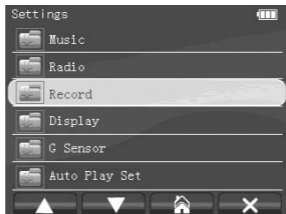

Choose and double click “Setting” option on the main menu. And then press ▲ lub ▼ to browse all the files and enter the corresponding interface after double clicking the chosen option.

## **Music Play**

### **Repeat Mode**

- Once – Stop after playing all the songs in each directory
- Repeat 1 – Repeat playing a single song.
- Folder once – Play all the songs in the folder.
- All once – Play randomly the songs in the current folder.
- All repeat – Repeatedly play all the songs.
- Intro – Play all the songs of the first 10 seconds in the current folder.

## MM263 – TOUCH SCREEN

### EQ Setup and User EQ set

Normal/3D/Rock/Pop/Classic/bass/Jazz/User EQ, the above eight options will bring you different music effects; also, you can edit your favorite EQ effect by [User EQ set] option.,double clicing the chosen option.



### Play mode

- order
- shuffle

### Radio Setup

Double click “Radio” to set up,

- Stereo switch: on, off;
- FM Region range: CHINA, USA, EUROPE, JAPAN

### Display Setup

- Backlight time: six options of 5 sec., 10 sec., 15 sec., 20 sec., 30 sec., and always on.
- Lum: five options of +1, +2, +3, +4 and +5, the higher level, the more bright.
- Backlight mode: two options of Normal and Electricity-saving modes.



## System Setup

Four sub-options: Language, about, Upgrade and Default set.

- Language Selection: eleven options of Simplified Chinese, Traditional Chinese, English and so on.
- About: player storage memory, remain memory and system software version no.,
- Firmware Upgrading

Eject out the dialog box in this menu, it reminds you whether to upgrade the firmware, it will exit if no firmware upgrading.

## Power Off Time

In this menu, there are six options of Power: Off, 10 min., 15 min., 30 min., 60 min. and 120 min.

## Defaulted Set

In this menu, eject out the dialog box, confirm whether to resume the defaulted value, select “Yes” or “No”.

## REC Setup

In Stop state of REC mode, enter [Record] option, adjust the settings among [REC Quality]/[REC Volume].

REC Quality: high quality, common quality (the first one has larger REC file and better effect; the second one is in the opposite)

REC Volume: five options of +1, +2, +3, +4 and +5. The higher level, the larger recorded volume.

\*The recorded voice files can be found in Music Play menu and played to try the effect.

## MM263 – TOUCH SCREEN

\*If the screen displays “Full Space”, it indicates that there is no space for new recorded file, please delete other files to release more space.

### Auto play set

There are text and jpeg under this menu: 1s, 2s, 3s, 4s, 5s.





## Drawing board



On the main interface, use the touch pen to click “NOTE” to enter the corresponding handwriting interface.

### Operations

Keys:

- ▲ lub ▼ Move the punctuations to left/ right.
-  Saving key.
-  Creating key,  Calibration screen key.
-  delete key,  return key.

## Operational Steps



Use the touch pen to choose the color ,and write on the screen, Click the  to saving the picture. The pictures will be automatically displayed on the screen after clicking. Read file information: Directly click “Explorer” to enter the interface. Double click “Script” option under menu, and then double click the chosen file to display its contents.

 Calibration screen key Click on the upper left corner of red spot, then click on the lower right corner red spot to calibrate screen



### INFORMACJA O PRAWIDŁOWYM POSTĘPOWANIU W PRZYPADKU UTYLIZACJI URZĄDZEŃ ELEKTRONICZNYCH I ELEKTRYCZNYCH

Umieszczony na naszych produktach symbol przekreślonego kosza na śmieci informuje, że nieprzydatnych urządzeń elektrycznych czy elektronicznych nie można wyrzucać razem z odpadami gospodarczymi.

Właściwe działanie w wypadku konieczności utylizacji urządzeń czy podzespołów lub ich recyklingu polega na oddaniu urządzenia do punktu zbiórki, w którym zostanie ono bezpłatnie przyjęte. W niektórych krajach produkt można oddać podczas zakupu nowego urządzenia.

Prawidłowa utylizacja urządzenia daje możliwość zachowania naturalnych zasobów Ziemi na dłużej i zapobiega degradacji środowiska naturalnego. Informacje o punktach zbiórki urządzeń wydają właściwe władze lokalne.

Nieprawidłowa utylizacja odpadów zagrożona jest karami przewidzianymi prawem obowiązującym na danym terenie.



Najszybszą metodą rozwiązania wielu problemów jest kontakt z naszym Działem Obsługi Klienta.

**tel: +48 22 332 34 63 lub e-mail: [serwis@manta.com.pl](mailto:serwis@manta.com.pl)**

**od poniedziałku do piątku w godz. 9.00-17.00**

Producent zastrzega sobie możliwość wprowadzenia zmian w specyfikację produktu bez uprzedzenia.

Weight of Product (Waga produktu): 136g

37651



Made in P.R.C.  
**FOR MANTA EUROPE**

