



MANTA

RADIOBUDZIK z BLUETOOTH RADIO ALARMCLOCK WITH BLUETOOTH

Model:
RDI1011X



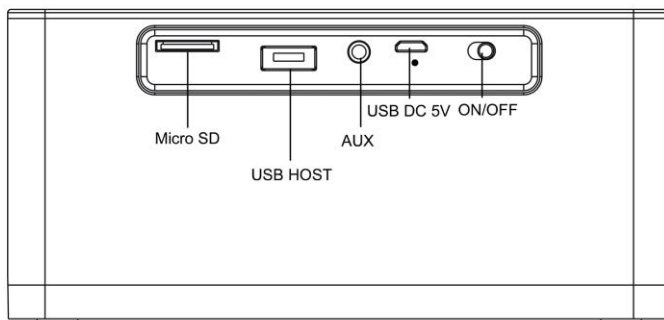
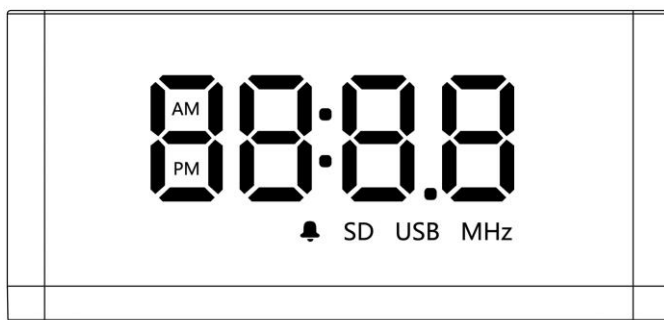
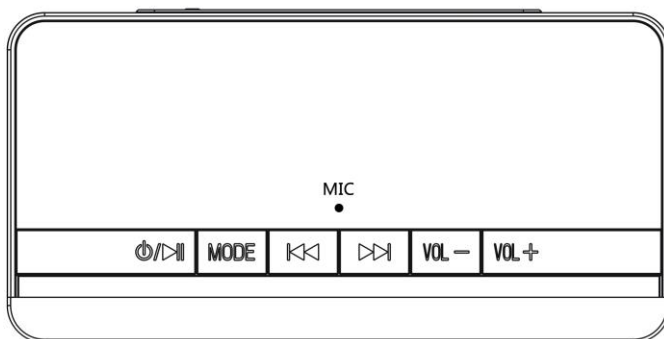

Instrukcja obsługi
User's Manual

OPIS PRZYCISKÓW



OPIS PRZYCISKÓW

	MODE			Vol-	Vol+
---	------	---	---	------	------

1. „” : przytrzymaj, aby włączyć lub wyłączyć głośnik. W trybie odtwarzania muzyki naciśnij aby zatrzymać lub wznowić odtwarzanie. W trybie głośnomówiącym naciśnij, aby zatrzymać lub wznowić rozmowę.
2. „**MODE**” : naciśnij, aby wybrać tryb; W trybie radia FM przytrzymaj, aby przeszukać kanały; w trybie zegara i kalendarza przytrzymaj, aby ustawić czas.
3. „” : naciśnij, aby przejść do poprzedniego utworu; przytrzymaj, aby przewinąć w tył; Zmiana formatu wyświetlania godziny w trybie zegara (12/24 godziny)
4. „” : naciśnij, aby przejść do następnego utworu; przytrzymaj, aby przewinąć w przód; Zmiana formatu wyświetlania godziny w trybie zegara (12/24 godziny)

00:03 ^{AM} 12:03

5. „V-” key: zmniejsz głośność
6. „V+” key: zwiększ głośność
7. „przełącznik”: Włącz/Wyłącz

TRYB ZASILANIA

1. zasilanie (USB 5V)
2. zasilanie wbudowanym akumulatorem litowym

TRYB ŁADOWANIA

Ładowanie akumulatora litowego :

1. Połącz kabel USB z głośnikiem, zaświeci się czerwony wskaźnik. Pełne naładowanie następuje po 5 godzinach.
2. Zabezpieczenie akumulatora litowego:
3. Raz na dwa/trzy miesiące naładuj wbudowany akumulator litowy, jeśli głośnik nie jest używany przez dłuższy czas,

żeby uniknąć niewłaściwego działania akumulatora lub jego wylania.

UŻYTKOWANIE

1. Włącznik/Wyłącznik przesunąć przełącznik na pozycję ON, wyświetlacz LED pokaże HI -
2. Tryby: Tryb zegara, Tryb kalendarza, Tryb budzika, Tryb Bluetooth, Tryb MP3, Tryb wejścia liniowego, Tryb radia FM

TRYB ZEGARA

Naciśnij przycisk „Mode”, aby wejść do trybu zegara z Trybu Bluetooth. Przytrzymaj przycisk „Mode”, a godzina / minuty zabłyśną na wyświetlaczu. Następnie naciśnij „◀” lub „▶”, aby ustawić godzinę/minuty.



Po ustawieniu godziny i minut, naciśnij przycisk „MODE”, aby ustawić rok/miesiąc/dzień.

Naciśnij „◀” lub „▶”, aby ustawić je jeden po drugim.

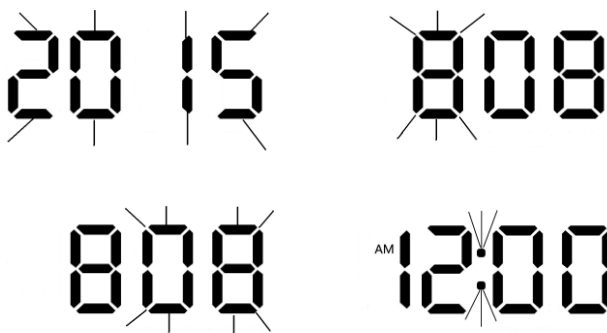

TRYB BUDZIKA

Przytrzymaj przycisk „MODE” w trybie budzika, aby wejść do ustawień budzika. Na wyświetlaczu zabłyśnie ikona budzika, możesz teraz ustawić budzik.

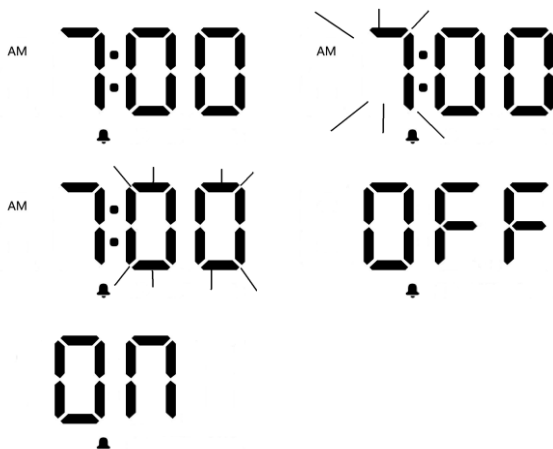

Naciśnij przycisk „MODE” aby włączyć/wyłączyć budzik, ponownie naciśnij ten przycisk, aby potwierdzić wybór. Standardowym dźwiękiem budzika jest śpiew ptaków.

Możliwe jest też ustawienie innych utworów z zewnętrznego dysku twardego (U-Disk) lub karty TF.

(Robi się to w dwóch krokach:

- 1. Utwórz plik, nazwij go Alarm; umieść w nim muzykę. Tylko pierwszy utwór będzie dźwiękiem budzika, jeśli w pliku znajduje się więcej utworów.**
- 2. U-disk lub karta TF z dźwiękiem budzika muszą być stale połączone z głośnikiem)**

TRYB BLUETOOTH

1. Naciśnij przycisk „MODE”, aby wejść w Tryb Bluetooth
2. Na wyświetlaczu zabłyśnie napis „BLUE” i usłyszysz głos

BLUE

3. Uruchom urządzenie Bluetooth, takie jak telefon komórkowy / przenośne urządzenie internetowe / komputer i połącz je z urządzeniem o nazwie „DY-27”. Usłyszysz głos, jeśli proces się powiedzie.

GŁOSNIK MULTIMEDIALNY

W Trybie **odtworzenia muzyki**

Naciśnij przycisk „◀◀”, aby wybrać poprzedni utwór . Naciśnij przycisk „▶▶”, aby wybrać następną utwór.

Naciśnij przycisk „▶|◀”, aby odtworzyć / zatrzymać utwór. Naciśnij przycisk „V+”, aby zwiększyć głośność. Naciśnij przycisk „V-”, aby zmniejszyć głośność. Użytkownik używa Telefonu komórkowego do sterowania głośnikiem multimedialnym.

TRYB GŁOŚNOMÓWIĄCY

Urządzenie Bluetooth posiada funkcję słuchawki i trybu głośnomówiącego. Naciśnij przycisk „▶|◀”, aby odebrać telefon. Naciśnij przycisk „▶|◀”, aby zakończyć rozmowę. Przy ponownym uruchomieniu trybu Bluetooth, urządzenie Bluetooth i Telefon komórkowy zostaną automatycznie sparowane

TRYB MP3

Naciśnij przycisk „MODE”, aby wybrać inny tryb; jeśli włożono dysk USB lub kartę TF, tryb automatycznie zmieni się na obsługujący dysk USB lub kartę TF.

Bez zewnętrznego dysku twardego U-disk lub karty TF, na wyświetlaczu LED jest komunikat NO S.

NO d 5CH

00:0 | 00:0 |

SD

USB

WEJŚCIE LINIOWE AUX

1. Naciśnij przycisk „MODE”, aby wybrać Tryb Wejścia Audio (Liniowe / AUX). Kabel LINIOWY został umieszczony w gnieździe „AUX”, w celu podłączenia zewnętrznego urządzenia odtwarzającego lub przesłania sygnału audio z komputera.
2. Naciśnij przycisk „V+”, aby zwiększyć głośność. Naciśnij przycisk „V-”, aby zmniejszyć głośność.

LINE

TRYB FM (Wbudowana antena wewnętrzna)

1. Naciśnij przycisk „Mode”, aby wejść do Trybu FM z Trybu Wejścia Liniowego.
2. Naciśnij przycisk „◀◀”, aby ręcznie przeszukać stacje do przodu
3. Naciśnij przycisk „▶▶”, aby ręcznie przeszukać stacje do tyłu
4. Naciśnij i przytrzymaj przycisk „MODE”, aby automatycznie wyszukać i zapisać w pamięci stację FM.
5. Naciśnij przycisk „▶◁↻”, aby wybrać zapisaną w pamięci stację FM
6. Dopasuj pozycję urządzenia w celu uzyskania jak najlepszego odbioru

87.5 P0 |

MHz

TRYB UŚPIENIA

Naciśnij przycisk „MODE”, żeby przejść z trybu FM do Trybu Uśpienia.

Naciśnij przycisk , aby ustawić czas, po którym urządzenie zostanie wyłączone. Czas do wyłączenia można ustawić na jedną z dostępnych opcji: 15 minut/ 30 minut/60 minut/120 minut. Musi być ustawiony ponownie po kolejnym uruchomieniu głośnika.

SOFF 5 15

NAJCZĘŚCIEJ ZADAWANE PYTANIA

Brak zasilania	Sprawdź, czy Akumulator Litowy jest naładowany Sprawdź, czy wtyczka DC5V jest właściwie podłączona
Brak dźwięku lub Zniekształceni a dźwięku	Sprawdź, czy poziom głośności nie jest ustawiony na zero Sprawdź, czy plik dźwiękowy nie jest uszkodzony. Uszkodzony plik może powodować zniekształcenia dźwięku i nie może zostać odtworzony. Korzystaj z plików o odpowiedniej jakości. Sprawdź, czy w akumulatorze litowym jest wystarczająco dużo energii
Zawieszenie urządzenia	Wyłącz urządzenie i włącz je ponownie, albo naładuj je i włącz.

SPECYFIKACJA

WYŚWIETLACZ	SIEDMIOSEGMENTOWY LED	
Wbudowany Akumulator Litowy	Czas pracy: Maksymalnie 3.5~ 6 godzin *Zależny od poziomu głośności	
WEJŚCIE LINIOWE Audio w (AUX)	Maksymalna moc wejściowa	(L) 300mV + (R) 300mV
	Moc wyjściowa	5W x2
MP3/WMA/APE/FLAC/WAV	Przepływność plików MP3	8K bps – 320K bps
	Stosunek sygnału do szumu (SNR)	70dB
	Zniekształcenia sygnału	<0,55%
Formaty odtwarzanych plików dźwiękowych	MP3/WMA/APE/FLAC/WAV	
Temperatura robocza	-5 do 40 stopni Celsjusza	

KEY DEFINITION

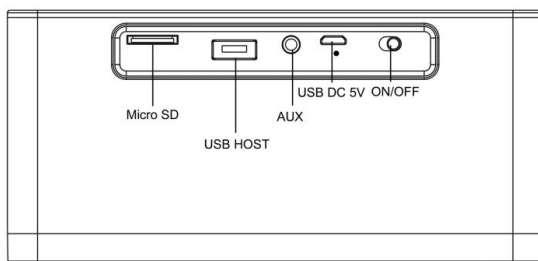
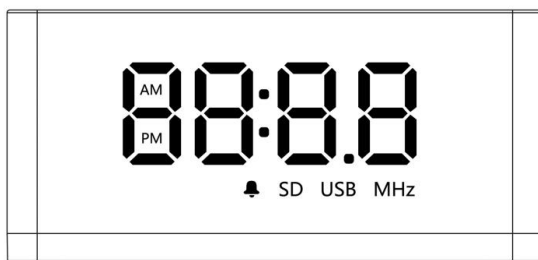
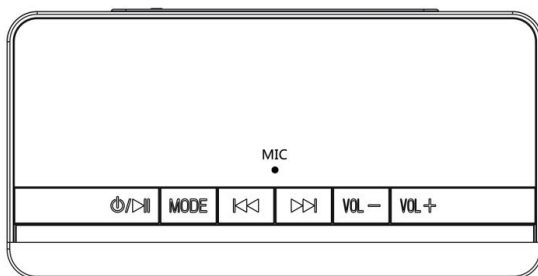

1. “⏻/▶️” key: long press to turn on or turn off speaker. In music mode, short press to let music play or pause. In hands free mode, short press to hang on/ hang off calling.
2. “MODE” key: short press to choose mode; In FM radio mode, long press to search channels; in clock and calendar mode,

long press to set time.

3. "⏮" key: short press to last song; long press to fast backward;
Change 12/24 hours mode when in clock mode

4. "⏭" key: short press to next song; long press to fast forward;
Change 12/24 hours mode when in clock mode

The image shows a digital display with two sets of numbers. On the left, the numbers '00:03' are displayed in a large, black, seven-segment font. To the right of this, the letters 'AM' are shown in a smaller font. Further right, the numbers '12:03' are displayed in the same large, black, seven-segment font.

5. "V-" key: decline voice
6. "V+" key: increase voice
7. "switch" key: ON/OFF

POWER SUPPLY MODE

1. (USB 5V) power supply
2. build- in lithium battery power supply

CHARGING MODE

Charging by lithium battery:

1. Connect USB cable with speaker, red indicator shines. After 5 hours, it reaches to full capacity.

2. Lithium battery safeguard:

Please charge inner lithium battery once if speaker does not work for long time within two to three months, in avoid of battery autistic or battery leakage problems.

FUNCTIONAL USAGE

Turn on/off switch button to ON, LED display show HI -

Modes: Clock mode- Calendar mode- Alarm mode-Bluetooth mode-MP3 mode-LINE IN mode-FM radio model

It enters Clock mode after you turn on:



CLOCK MODE

Short press "Mode" key, it enters clock mode from Bluetooth Mode. Long press "Mode" key, hour / minute shines on display. Then, short press "◀" or "▶" to set hour/minute.

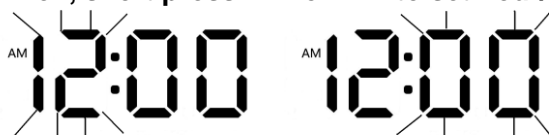

After you set hour and minute, short press "MODE" key, you can set year/month/date.

Short press "◀" or "▶" to set them one by one.

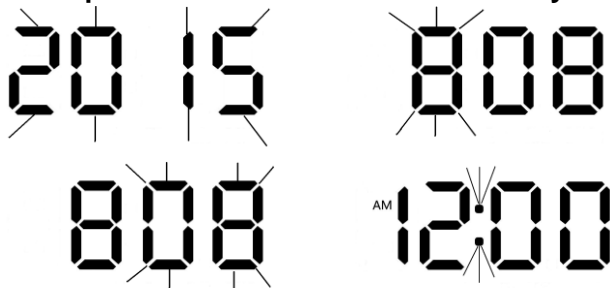

ALARM MODE

Long press "MODE" key in alarm mode, it enters to alarm setting. The display shines an alarm icon, you can set alarm time as you need.

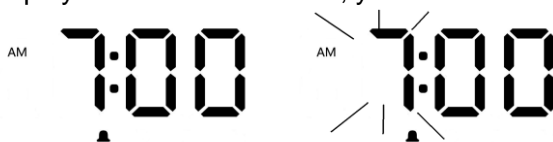

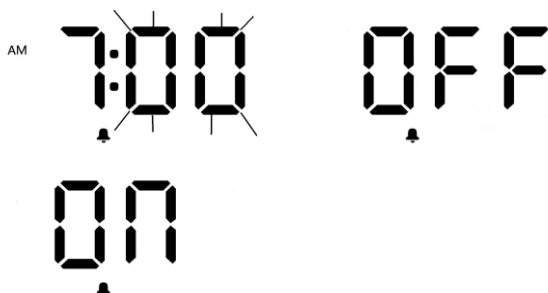

Press “MODE” key to turn on/ off alarm, repeat this key again to let it work. Standard alarm song is bird singing. It supports to other songs from external U-disk or TF card.

Pay attention to two steps:

1. Build a file, named as Alarm; Put one music to this file. Only first song will be alarm music, if there are many songs in the file.
2. Keep external U-disk or TF card connect with speaker, which has alarm song file)

BLUETOOTH MODE

1. Short press “MODE” key to enter to Bluetooth Mode
2. You can see “BLUE” on LED display and hear a voice

The image shows the word 'BLUE' displayed in a large, blocky, digital font on an LED display.

1. Turn on Bluetooth device, such as cell phone/ MID/computer, connect it with a device named as “DY-27”. You will hear a voice after succeed.

MULTIMEDIA SPEAKER

In Music **playing mode**

Press “◀◀” key to select previous music .Press “▶▶” key to select next music.

Press “▶||◀” key to play / pause the music. Press “V+” key to increase the volume. Press “V-” key to decrease the volume. The User use Mobile phone to control the multimedia speaker

Handset and Hands-free **MODE**

The Bluetooth device has handset and Hands-free function. Press “▶||◀” key to answer a call. Press“▶||◀” key to hang up the call. When return Bluetooth mode, Bluetooth device and Mobile phone will paired automatically

MP3 MODE

Press “MODE” key to select the other mode, when there is USB or TF card inserted, the mode will automatically turn to USB or TF card mode. LED display show NO S, without external U-disk or TF card

NO d 5CH

00:00 | 00:00 |

SD

USB

LINE-IN AUX-IN

1. Press “MODE” key to select Audio Input (Line / AUX) Mode. LINE-IN cable is inserted in the “AUX” socket to connect external player device or computer audio out.
2. Press “V+” key to increase the volume. Press “V-“ key to decrease the volume

LINE

FM MODE (Built in internal antenna)

1. Short press “MODE” key to enter FM Mode from Line in Mode
2. Short press “◀◀” key to search station manually forward
3. Short press “▶▶” key to search station manually backward
4. Press and hold “MODE” key to search and store the FM station automatically
5. Press “▶|◀” key to select the stored programmed FM station
6. Adjust the position of the device to get best quality receiving

87.5 P01
MHz

SLEEP MODE

Short press “Mode” key, it changes to Sleep Mode from FM mod.

Short press “▶|◀” to set the time when it will be turn off. Time can be turn off directly/ in 15 minutes/ in 30 minutes/in 60 minutes/in 120 minutes, just work for once. It needs to be set again after you turn on speaker next time.

SOFF 5 15

FAQ

No power	Check Lithium Rechargeable Battery which has power or not Check DC5V Plug which is plugged properly
No sound or Sound distortion	Check the level of volume which is not on zero status Check music file which is damaged or not .The damaged music file produce sound distortion and cannot played .Please keep the good music files. Check Lithium Rechargeable Battery which is not enough power
Device hang up	Switch OFF the power then Switch ON the power again or After Charging, Switch ON the power once again

SPECIFICATION

DISPLAY	7 SEGMENT LED	
Built in Lithium Rechargeable Battery	Play time :Max 3.5~ 6 Hours *According to the level of Volume	
LINE-IN Audio in (AUX) MP3/WMA/APE/FLAC/WAV	Max. input	(L) 300mV + (R) 300 mV
	Output power	5W x2
	MP3 Bit Rate	8K bps – 320K bps
	Signal noise Ratio(SNR)	70dB
	Signal Distortion	<0.55%
Music Format	MP3/WMA/APE/FLAC/WAV	
Operation temperature	-5 to 40 Celsius Degree	



MANTA

INFOLINIA SERWISOWA

tel: +48 22 332 34 63 lub e-mail: serwis@manta.com.pl
od poniedziałku do piątku w godz. 9.00-17.00

Producent zastrzega sobie możliwość wprowadzenia zmian w specyfikację produktu bez uprzedzenia.

Strona główna www.manta.com.pl
Strona wsparcia technicznego www.manta.info.pl

SERVICE INFOLINE

tel: +48 22 332 34 63 or e-mail: serwis@manta.com.pl
from Monday to Friday. 9.00-17.00

The manufacturer reserves the right to make changes to product specifications without notice.

Home: www.manta.com.pl
Home support: www.manta.info.pl



Made in P.R.C.
FOR MANTA EUROPE